



LIVSLD

11.2020

Sanipump® SLD 700 S/SA/T



- FR Notice de service/montage
- EN Operating/installation manual
- DE Bedienungs-/Installationsanleitung
- IT Manuale per l'uso e l'installazione
- ES Manual de funcionamiento
- PT Manual de instalação/utilização
- NL Gebruikers-/installatiehandleiding



FR AVERTISSEMENT

Cet appareil peut être utilisé par des enfants âgés d'au moins 8 ans et par des personnes ayant des capacités physiques sensorielles ou mentales réduites ou dénuées d'expérience ou de connaissance, s'ils (si elles) sont correctement surveillé(e)s ou si des instructions relatives à l'utilisation de l'appareil en toute sécurité leur ont été données et si les risques encourus ont été appréhendés. Les enfants ne doivent pas jouer avec l'appareil. Le nettoyage et l'entretien par l'utilisateur ne doivent pas être effectués par des enfants sans surveillance.

RACCORDEMENT ÉLECTRIQUE

L'appareil doit être raccordé à un circuit d'alimentation relié à la terre. Raccorder l'appareil au réseau selon les normes du pays (France : Norme NF C 15-100).

Le raccordement doit servir exclusivement à l'alimentation de l'appareil. Si le câble d'alimentation est endommagé, il doit être remplacé par le fabricant, son service après-vente ou des personnes de qualification similaire afin d'éviter un danger.

Le circuit d'alimentation électrique doit être protégé par un disjoncteur différentiel haute sensibilité (30mA).

L'appareil doit être placé de façon telle que la fiche de prise de courant soit accessible.

Débrancher électriquement avant toute intervention !

EN WARNING

This device can be used by children who are at least 8 years old and by people with reduced physical, sensory or mental

capacities or those without knowledge or experience, if they are properly supervised or if they have been given instructions on safely using the device and the associated risks have been understood. Children should not play with the device. Children should not clean or perform maintenance on the device without supervision.

ELECTRICAL CONNECTIONS

The electrical installation must be done by a qualified electrical engineer. All wiring must conform to BS7671, 1992 requirements for electrical installations.

The device's power supply must be connected to ground (class I) and protected by a high sensitivity differential circuit breaker (30 mA). Devices without plugs must be connected to a main switch on the power supply which disconnects all poles (contact separation distance of at least 3 mm). The connection must be used exclusively to provide the power to the product. If the power cord is damaged, to prevent possible danger, it must be replaced by the manufacturer, customer service team or a similarly qualified individual.

Disconnect electrical power before working on the unit !

DE ACHTUNG

Dieses Gerät darf von Kindern im Alter von mindestens 8 Jahren und von Personen mit eingeschränkten physischen, sensorischen und mentalen Fähigkeiten sowie von Personen ohne Erfahrung und Kenntnisse der Bedienung nur unter der Voraussetzung benutzt werden, dass sie ordnungsgemäß beaufsichtigt werden und in die sichere Bedienung des Geräts eingewiesen wurden und dass sie die

möglichen Risiken verstanden haben. Kinder dürfen nicht mit dem Gerät spielen. Die Reinigung und Wartung durch den Nutzer darf nicht von unbeaufsichtigten Kindern durchgeführt werden.

STROMANSCHLUSS

Die elektrische Montage muss von einem Elektrotechniker realisiert werden. Den elektrischen Anschluss gemäß den im jeweiligen Land geltenden Normen herstellen (Deutschland: VDE 0100).

Die Versorgungsleitung des Geräts muss geerdet (Klasse I) und durch einen Fehlerstromschutzschalter (FI) (30 mA) geschützt sein. Die Stromzufuhr muss über eine Sicherung, Trennung aller Pole (mindestens 3 mm Kontaktabstand), gewährleistet sein. Der Anschluss darf ausschließlich der Stromzufuhr des Geräts dienen.

Wenn das Stromkabel beschädigt ist, muss es vom Hersteller, seinem Kundendienst oder ähnlich qualifiziertem Fachpersonal ersetzt werden, um Gefahren zu vermeiden.

Vor jedem Ausbau das Gerät vom Netz trennen !

ES Este aparato puede utilizarse por niños de 8 años como mínimo y por personas con capacidades físicas, sensoriales o mentales reducidas o con falta de experiencia o conocimientos, siempre que se encuentren bajo vigilancia o si se les proporcionan las instrucciones relativas para el uso seguro del electrodoméstico y son conscientes de los riesgos a los que se exponen. Los niños no deben jugar con el aparato. Los niños sin vigilancia no deben encargarse de la limpieza ni del mantenimiento que

debe realizar el usuario.

CONEXIÓN ELÉCTRICA

La instalación eléctrica debe realizarse por un profesional cualificado en electrotécnica. Conecte el dispositivo a la red según las normas del país correspondiente. El circuito de alimentación del aparato debe conectarse a tierra (clase I) y protegerse con un diferencial de alta sensibilidad (30 mA). La conexión debe servir exclusivamente para la alimentación del aparato.

Si el cable de alimentación está dañado, debe reemplazarlo el fabricante, su servicio posventa o personas de similar cualificación para evitar cualquier peligro.

Desconectar eléctricamente antes de cualquier intervención !

IT Questo apparecchio può essere utilizzato da bambini a partire dagli 8 anni e dalle persone con capacità fisiche, sensoriali o mentali ridotte, o prive di esperienza e conoscenze a condizione che siano correttamente sorvegliate o che abbiano ricevuto istruzioni sull'uso sicuro del dispositivo e che ne conoscano i pericoli. I bambini non devono giocare con l'apparecchio. La pulizia e la manutenzione da parte dell'utente non devono essere eseguite da bambini non supervisionati.

RACCORDO ELETTRICO

Collegare l'apparecchio alla rete secondo le norme del paese.

Il circuito di alimentazione del dispositivo deve essere messo a terra (classe I) e protetto da un interruttore differenziale a elevata sensibilità (30 mA). Il collegamento deve servire esclusivamente all'alimentazione

dell'apparecchio.

Se il cavo di alimentazione è danneggiato, deve essere sostituito dal fabbricante, dal servizio clienti o da persone con qualifica simile per evitare qualsiasi rischio.

Scollegare l'alimentazione elettrica prima di intervenire sull'apparecchio !

PT Este aparelho pode ser utilizado por crianças com, pelo menos, 8 anos e por pessoas com capacidades físicas, sensoriais ou mentais reduzidas ou com falta de experiência ou de conhecimentos, desde que sejam corretamente vigiadas ou recebam instruções sobre a utilização do aparelho com total segurança e caso tenham compreendido os riscos associados. As crianças não devem brincar com o aparelho. A limpeza e manutenção pelo utilizador não devem ser realizadas por crianças sem supervisão.

LIGAÇÃO ELÉTRICA

O aparelho deve estar ligado à rede segundo as normas do país em questão. O circuito de alimentação do aparelho deve ser ligado à terra (classe I) e protegido por um disjuntor diferencial de alta sensibilidade (30 mA). A ligação deve servir exclusivamente para a alimentação do aparelho.

Em caso de danos no cabo de alimentação, este deve ser substituído pelo fabricante ou pelo serviço técnico para evitar situações de risco.

Desligar a alimentação eléctrica antes de qualquer intervenção !

NL Dit apparaat kan worden gebruikt door kinderen vanaf 8 jaar en door personen met lichamelijke, zintuiglijke of verstandelijke beperking of door mensen

zonder ervaring of kennis, mits zij onder correct toezicht staan of instructies voor het veilige gebruik van het apparaat hebben gekregen en zij de risico's hebben begrepen. Kinderen mogen niet spelen met het apparaat. De schoonmaak en het onderhoud door de gebruiker mag niet worden uitgevoerd door kinderen zonder toezicht.

ELEKTRISCHE AANSLUITING

Sluit het apparaat op het spanningsnet aan volgens de geldende normen van het land.

Het stroomcircuit van het apparaat moet worden geaard (klasse I) en beschermd door een hoge gevoeligheid aardlekschakelaar (30mA). De koppeling moet uitsluitend worden gebruikt voor de stroomvoorziening van het apparaat. Indien de voedingskabel beschadigd is, dient deze om gevaar te voorkomen, te worden vervangen door de fabrikant, de klantenservice of mensen met soortgelijke bevoegdheden.

Koppel de voeding los voor elke ingreep !

1

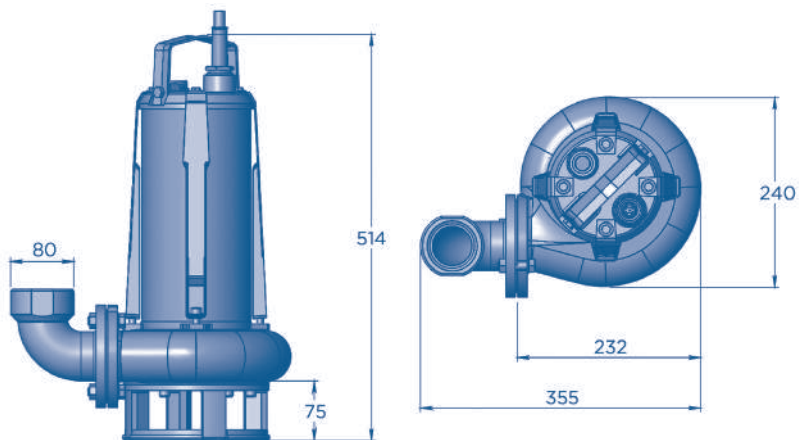

2

Hauteur-Heicht-
Förderhöhe-Altrezza-
Altura-Afvoerhoogte
(m)

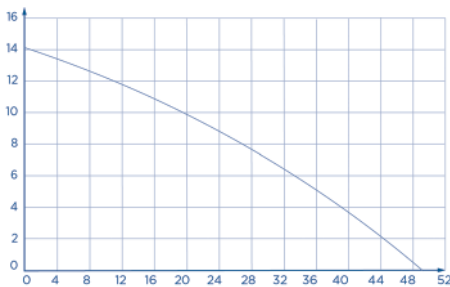

Débit-Flow rate-Förderleistung-
Portata-Débito-Toevoer
(m³/h)

3

Sanipump® SLD SA

PE : Jaune/vert - Yellow/
green - Gelb/Grün - Giallo/
Verde - Amarillo/Verde
- Amarelo/Verde - Geel/
Groen

a : Noir - Black - Schwarz
- Nero - Negro - Preto -
Zwart

b : Marron - Brown - Braun
- Marrone - Marrón - Cas-
tanho - Bruin

c : Gris - Grey - Grau - Gri-
gio - Gris - Cinzento - Grijs

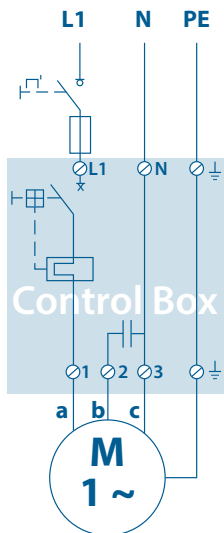

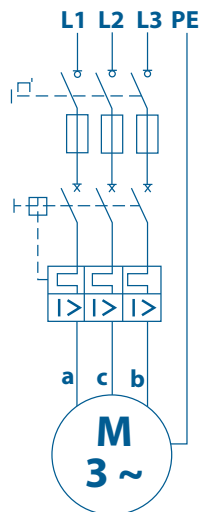

Sanipump® SLD T



Français.....	7
English.....	10
Deutsch	13
Italiano	16
Español	19
Português	22
Nederlands	25

1. SÉCURITÉ

1.1 IDENTIFICATIONS DES AVERTISSEMENTS

DANGER	Ce terme définit un danger à risques élevés pouvant conduire à la mort ou à une blessure grave s'il n'est pas évité.
AVIS	Ce terme caractérise des dangers pour la machine et son bon fonctionnement.
	Avertissement concernant un danger d'ordre général. Le danger est précisé par des indications fournies dans le tableau.
	Avertissement concernant des dangers inhérents à la tension électrique et donne des informations sur la protection contre la tension électrique.

1.2 GÉNÉRALITÉS

La présente notice de service et de montage comporte des instructions importantes à respecter lors de la mise en place, du fonctionnement et de l'entretien de la pompe de relevage **Sanipump®**. L'observation de ces instructions est le garant d'un fonctionnement sûr et empêche des dommages corporels et matériels.

1.3 UTILISATION CONFORME

Utiliser la pompe de relevage uniquement dans les domaines d'application décrits par la présente documentation.

- L'exploitation de la pompe de relevage doit s'effectuer uniquement en état techniquement irréprochable.
- La pompe de relevage doit pomper uniquement les fluides décrits dans la présente documentation.
- La pompe de relevage ne doit jamais fonctionner sans fluide pompé.
- Ne jamais dépasser les limites d'utilisation définies dans la documentation.

- La sécurité d'utilisation de la pompe de relevage n'est assurée qu'en cas d'utilisation conforme (décrite dans la présente notice).
- Toute transformation ou modification de la pompe de relevage annule la garantie.

La présente notice de service doit toujours être disponible sur le site afin qu'elle puisse être consultée par le personnel qualifié et l'exploitant.

Le non-respect de la présente notice de service et de montage donne lieu à la perte des droits à la garantie et aux dommages et intérêts.

2. TRANSPORT/ÉLIMINATION

2.1 TRANSPORT

- Transporter la pompe de relevage impérativement en position verticale.
- Ne jamais suspendre la pompe par le câble électrique.

2.2 ÉLIMINATION

AVIS



Ne pas jeter l'appareil dans les déchets ménagers !

Risque de pollution.

⇒ Éliminer avec les déchets électriques et électroniques.

3. DESCRIPTION

3.1 APPLICATION

Sanipump® SLD est une pompe de relevage pour toutes eaux usées et eaux pluviales, spécialement développée pour un usage individuel et commercial.

Elle peut être installée dans les regards en béton ou les fosses.

FLUIDES POMPÉS AUTORISÉS :

Les liquides suivants sont admis dans le système d'évacuation :

- les eaux souillées par l'utilisation domestique, les excréments humains, le papier toilette ;
- les eaux pluviales.

SUBSTANCES POMPÉES NON AUTORISÉS :

Sont interdits les liquides et substances suivants :

- Matières solides, fibres, goudron, sable, ciment, cendres, gros papier, essuie-mains, lingettes, carton, gravats, ordures, déchets

d'abattoir, huiles, solvant, hydrocarbures, graisses, etc...

• Eaux usées contenant des substances nuisibles (ex. eaux grasses non traitées provenant de restaurants). Le relevage de celles-ci requiert impérativement l'installation d'un séparateur de graisse conforme.

3.2 MODE DE FONCTIONNEMENT

Lorsque le niveau d'effluents contenu dans le regard en béton ou la fosse où est installée **Sanipump® SLD** est suffisant, l'interrupteur à flotteur enclenche le démarrage de la pompe de relevage.

Les effluents sont relevés automatiquement pour s'écouler dans la canalisation d'égout.

L'évacuation des eaux usées se fait au minimum en DN50 (2").

3.3 CARACTÉRISTIQUES TECHNIQUES

	Sanipump® SLD 700 S/SA	Sanipump® SLD 700 T
Tension	220-240 V	400 V
Fréquence	50 Hz	50 Hz
Puissance d'admission P1	1100 W	1100 W
Intensité max. absorbée	9,2 A	3,3 A
Vitesse de rotation	2800 rpm	2800 rpm
Longueur câble d'alimentation	10 m	10 m
Hauteur de refoulement max.	14,0 m	14,0 m
Débit max.	48,0 m ³ /h	48,0 m ³ /h
Raccord de la conduite de refoulement	DN 63	DN 63
Système d'enclenchement	S : Sans interrupteur à flotteur SA : Avec interrupteur à flotteur	Sans interrupteur à flotteur
Boîtier de contrôle	S : Vendu séparément SA : Fourni avec un interrupteur ON/OFF	Vendu séparément
Longueur câble interrupteur à flotteur	SA : 60 cm	-
Profondeur d'immersion	20 m	20 m
Taille maximale des particules	50 mm	50 mm
Température max. de l'eau	40°C	40°C
Service	S1	S1
Niveau ON/OFF	SA : 56/39 mm	-
Poids brut	38 kg	36 kg
Dimensions (l x H x L) Voir ①	254 mm x 354 mm x 508 mm	254 mm x 354 mm x 508 mm

COURBE DE DÉBIT

Voir ②

4. INSTALLATION

DANGER



Tension électrique dangereuse.

Risque de mort par choc électrique.

⇒ Couper l'alimentation électrique et mettre la pompe à l'arrêt avant toute intervention dessus.

• Installation exclusivement par des professionnels.

• Ne jamais porter la pompe par le câble, pour la mettre à l'eau ou l'en sortir.

• Éviter impérativement la marche à sec, sans fluide pompé.

• **Modèle avec flotteur** : Si la pompe est utilisée dans une fosse ou un puits, ses dimensions doivent permettre à l'interrupteur à flotteur de se déplacer librement. Si le niveau d'eau monte et que le flotteur nage vers le haut, la pompe se met en marche et pompe l'eau vers le bas jusqu'à ce que le niveau d'eau soit si bas que le flotteur coupe à nouveau la pompe.

• **Modèle sans flotteur** : le fonctionnement de la (ou des) pompe(s) nécessite l'installation d'un boîtier de contrôle vendu séparément.

• Mettre en place les dispositifs nécessaires pour éviter la marche à sec de la pompe.

4.1 RACCORDEMENT HYDRAULIQUE

• Des vannes d'arrêts doivent être installées sur la conduite d'évacuation pour faciliter la maintenance.

• Installer un clapet anti-retour sur l'évacuation de la pompe de relevage pour éviter tout démarrage intempestif.

NOTE : Des accessoires (kits d'évacuation, kit d'installation sur pied d'assise) sont disponibles en option : nous contacter à info.stations@sfa.fr

• La conduite d'évacuation doit être conçue pour éviter tout reflux des égouts.

• Connecter la tuyauterie à la bride 2" (Ø50/63) de refoulement de la pompe.

• En cas d'utilisation d'un kit d'évacuation vendu séparément, suivre les instructions fournies dans la notice du kit d'évacuation.

4.2 RACCORDEMENT ÉLECTRIQUE

DANGER

Travaux de raccordement électrique réalisés par un personnel non qualifié.

Danger de mort par choc électrique !

⇒ Le raccordement électrique doit être réalisé par un électricien qualifié et habilité.

⇒ L'installation électrique doit correspondre aux normes en vigueur dans le pays.

- N'effectuer le branchement électrique qu'une fois les raccordements hydrauliques terminés.

- Installer des fusibles de protection sur chaque phase.

- Respecter la correspondance des couleurs indiquées dans le schéma ③.

- **Modèle T** : le sens de rotation de la pompe est détecté par le boîtier de contrôle vendu séparément. En cas de faible débit et/ou pression intervenir 2 phases pour modifier le sens de rotation de la pompe.

- **Modèles S et SA** : en cas de débit et/ou pression faible, vérifier si les branchements effectués correspondent à ceux annoncés dans la notice du boîtier de contrôle.

- Vérifier régulièrement le fonctionnement correct de toutes les protections électriques.

5. MISE EN SERVICE

DANGER



Pompe endommagée.

Risque de mort par choc électrique.
⇒ Avant la mise en service, vérifier que la pompe ne présente pas de dommages externes.

- Réaliser un essai de fonctionnement.
- Contrôler la liberté de mouvement du flotteur.

6. MAINTENANCE

DANGER



Tension électrique dangereuse.

Risque de mort par choc électrique.
⇒ Couper l'alimentation électrique et mettre la pompe à l'arrêt avant toute intervention dessus.

AVIS



La maintenance de la pompe de relevage doit être assurée par un personnel qualifié

Utilisée normalement, la pompe ne requiert pas de maintenance particulière.

7. INCIDENTS/CAUSES/REMÈDES



Anomalie constatée	Causes possibles	Remèdes
Le moteur ne démarre pas	Absence de tension ou mauvaise tension.	Mettre la pompe sous tension, vérifier l'alimentation
	Flotteur bloqué en position basse	Dégager le flotteur
	Flotteur HS	Consulter le service après-vente SFA
	Pompe HS	Consulter le SAV
	Câble d'alimentation défectueux	Echange/remplacement (SAV)
	Protection moteur activée (surchauffe,...)	Vérifier et informer le SAV
Le moteur démarre mais ne tourne pas + bourdonnement	Condensateur défectueux	Consulter le SAV
	Roue bloquée	Nettoyer le corps de pompe
Le moteur tourne mais n'évacue pas	Vanne d'évacuation fermée	Vérifier que la vanne soit ouverte
	Conduite de refoulement bouchée	Nettoyer
	Clapet anti-retour défectueux	Consulter le SAV
Le moteur tourne, évacue mais le débit est insuffisant	Le regard/la cuve n'est pas correctement ventilé(e)	1ère mise en service : ventiler la conduite de refoulement afin que l'eau s'écoule dans le coffret de la pompe
	Pompe incorrectement purgée (air dans le corps de pompe)	Nettoyer le trou de purge en sortie du corps de pompe.
	Conduite de refoulement de Ø trop petit	Diamètre intérieur minimum : 50 mm
La pompe s'arrête trop vite.	Pompe bloquée	Débrancher et nettoyer
	Protection thermique enclenchée	Vérifier la t° de l'eau (voir 3.4 Caractéristiques techniques)

8. GARANTIE

Sanipump® SLD 700 est garantie 2 ans à compter de sa date d'achat sous réserve d'une installation et d'une utilisation conformes à la présente notice.

1. SAFETY

1.1 IDENTIFICATION OF WARNING SIGNS

DANGER	This term defines a high-risk hazard that can lead to death or serious injury if not avoided.
NOTICE	This term characterises dangers to the machine and its proper functioning.
	Warning of a general danger. The danger is specified by indications in the table.
	Warning about dangers due to electrical voltage and gives information about protection against electrical voltage.

1.2 GENERAL POINTS

This operating and installation manual contains important instructions to follow for the fitting, operation and maintenance of the **Sanipump®** pumping station. Following these instructions is essential for safe operation and prevents injury and property damage.

1.3 INTENDED USE

Only use the pumping station in the applications described in this documentation.

- The pumping station must only be operated in technically perfect condition.
- The pumping station must only pump the fluids described in this documentation.
- The pumping station must never operate without pumped fluid.
- Never exceed the usage limits defined in the documentation.
- The safe use of the pumping station can only be ensured when its use is compliant (as described in this manual).
- Any alteration or modification of the pumping station will render the warranty void.

This operating manual must always be available on the site so

it can be accessed by qualified staff and the operator.

Failure to comply with this operating and installation manual will result in the loss of warranty rights and rights to damages.

2. TRANSPORT/DISPOSAL

2.1 TRANSPORT

- Transport the pumping station in a vertical position.
- Never hang up the pumping station by the electric cable.

2.2 DISPOSAL

IMPORTANT



Do not dispose of the appliance in household waste!

Danger of pollution.

⇒ Dispose of with electrical and electronic waste.

3. DESCRIPTION

3.1 APPLICATION

Sanipump® SLD is a sewage and rainwater lifting pump for all types of sewage and rainwater, specially developed for individual and commercial use.

It can be installed in concrete manholes or pits.

AUTHORISED PUMPED FLUIDS:

The following liquids are allowed in discharge systems:

- Water contaminated by domestic use, human excrement, toilet roll.
- Rain water.

UNAUTHORISED PUMPED FLUIDS:

The following liquids and substances are banned:

- Solid materials, fibres, tar, sand, cement, ash, coarse paper, hand towels, wipes, cardboard, rubble, rubbish, slaughterhouse waste, oils, hydrocarbons, greases, etc.
- Wastewater containing harmful substances (for example, untreated greasy waste from restaurants). Pumping these liquids and substances requires the fitting of a compliant grease trap.

3.2 METHOD OF OPERATION

When the level of effluent in the concrete manhole or pit where **Sanipump® SLD** is installed is sufficient, the float switch starts the lifting pump.

The effluent is automatically lifted and flows into the sewer.

The sewage is discharged in at least DN50 (2").

3.3 TECHNICAL SPECIFICATIONS

	Sanipump® SLD 700 S/SA	Sanipump® SLD 700 T
Voltage	220-240 V	400 V
Frequency	50 Hz	50 Hz
Power P1	1100 W	1100 W
Maximum current consumption	9,2 A	3,3 A
Speed rotation	2800 rpm	2800 rpm
Power cable length	10 m	10 m
Max Height	14,0 m	14,0 m
Max. Flow rate	48,0 m ³ /h	48,0 m ³ /h
Discharge line connection	DN 63	DN 63
Activation system	S : Without float SA : Float	Without float
Control box	S : not included SA : supplied with on/off switch	Not included
Float switch cable length	SA : 60 cm	-
Maximum immersion height	20 m	20 m
Maximum particle size	50 mm	50 mm
Max. water temperature	40°C	40°C
Operating mode	S1	S1
ON/OFF level	SA : 56/39 mm	-
Gross weight	38 kg	36 kg
Dimensions (W x H x L) See ①	254 mm x 354 mm x 508 mm	254 mm x 354 mm x 508 mm

PUMP CURVE

see ②

4. INSTALLATION

⚠ DANGER



Dangerous electrical voltage.

Risk of death by electric shock.
⇒ Disconnect the power supply and switch off the pump before working on it.

- Installation exclusively by professionals.
- Never carry the pump by the cable, to put it in or take it out of the water.
- Avoid dry running without pumped fluid.
- Install the necessary equipment to prevent the pump from running dry.

- **Model with float:** If the pump shall be inserted into a pit or a duct, its dimensions must allow the float switch to move freely.

When the water level rises with the float floating to the top, so the pump will turn on and pump off the water until such a low water level has been achieved that the float turns off the pump again.

- **Model without float:** The operation of the pump(s) requires the installation of a control box sold separately.

4.1 HYDRAULIC CONNECTION

- Stop valves must be fitted on the effluent inlet as well as on the discharge line, as close as possible to the pumping station.

- Install a non-return valve on the pumping station outlet to prevent unintended start-up.

NOTE: Optional accessories (drainage kits, installation kit on seat base) are available: contact us at info.stations@sfa.fr

- The drainage pipe must be fitted to prevent any backflow from the sewers.

- Connect the pipe to the 2" (Ø50/63) discharge flange of the pump.

- If using a drain kit sold separately, follow the instructions provided in the drain kit manual.

4.2 ELECTRICAL CONNECTION

⚠ DANGER



Electrical connection work performed by an unqualified individual.

Risk of death by electric shock!

⇒ The electrical connection must be carried out by a qualified and licensed electrician.

⇒ The electrical installation must meet the current standards in the country.

- Only carry out the electrical connections after the final hydraulic connections have been completed.

- Provide fuses on each individual phase.

- Observe the colour matching shown in the diagram ③.

- **T Model:** the direction of rotation of the pump is detected by the control box sold separately. In case of low flow and/or pressure, switch 2 phases to change the direction of rotation of the pump.

- **S and SA Models:** in case of low flow rate and/or pressure, check if the connections made correspond to those indicated in the control box manual.

- Regularly check the correct operation of all electrical protections.

5. COMMISSIONING

DANGER



Damaged pump.

Risk of death by electric shock.
⇒ Before commissioning, check the pump for external damage.

- Carry out a test run.
- Check the freedom of movement of the float.

6. MAINTENANCE

DANGER



Damaged pump.

Risk of death by electric shock.
⇒ Before commissioning, check the pump for external damage.

NOTICE



Maintenance of the lifting pump must be carried out by qualified personnel.

No particular maintenance is required when the pump is used in normal conditions.

7. INCIDENTS/CAUSES/REMEDIES



Abnormalities observed	Possible causes	Action to be taken
The motor doesn't start up	No voltage or wrong voltage	Switch on the pump, check the power supply
	Float blocked in low position	Unblock the float
	Float out of service	Consult SFA after-sales service
	Pump out of service	Consult SFA after-sales service
	Defective power cable	Exchange/replace-ment (after-sales service)
Motor rotates, but does not convey + buzzing	Activated motor protection (overheating,...)	Check, inform after-sales service
	Defective capacitor	Consult SFA after-sales service
Motor rotates, but does not convey	Impeller blocked	Clean the pump housing
	Closed discharge valve	Check that the valve is open
	Discharge pipe clogged	Clean
The motor runs, evacuates but the flow is insufficient	Non-return valve defective	Consult SFA after-sales service
	The manhole/tank is not properly ventilated	1st commissioning: Ventilate the delivery pipe so that the water flows into the pump casing
	Pump incorrectly ventilated (air in the pump housing)	Clean the bleed hole at the outlet of the pump housing
The pump stops too quickly	Discharge pipe dimensioned too small	Min. diameter of 50 mm
	Pump blocked	Unplug and clean
	Thermal protection on	Check the water temperature (see 3.4 Technical specifications)

8. GUARANTEE

Sanipump® SLD 700 is guaranteed for 2 years for parts and labour, subject to correct installation and use of the unit.

1. SICHERHEIT

1.1 IDENTIFIZIERUNG DER WAR- NUNGEN

GEFAHR	Dieser Begriff definiert eine Gefahr mit erhöhtem Risiko, das zum Tod oder schweren Verletzungen führen kann, wenn sie nicht vermieden wird.
HINWEIS	Dieser Begriff definiert eine Gefahr, die zu einem Risiko für die Maschine und ihren Betrieb führen kann, wenn sie nicht vermieden wird.
	Warnung vor einer all- gemeinen Gefahr. Die Gefahr wird durch Anga- ben in der Tabelle spezifiziert.
	Dieses Symbol warnt vor Gef- ahren der elektrischen Span- nung und informiert über den Schutz vor elektrischer Span- nung.

1.2 ALLGEMEINES

Diese Betriebs- und Montagean-
leitung enthält wichtige Anwei-
sungen, die bei der Aufstellung,
beim Betrieb und der Wartung
der Tauchpumpe **Sanipump®**
eingehalten werden müssen. Die
Einhaltung dieser Anweisungen
garantiert einen sicheren Betrieb
und beugt Körper- und Sachschä-
den vor. Bitte beachten Sie die
Sicherheitshinweise sämtlicher
Absätze.

1.3 BESTIMMUNGSGEMÄSSER GE- BRAUCH

Die Tauchpumpe darf
ausschließlich gemäß den in die-
ser Anleitung beschriebenen
Anwendungsbereichen genutzt
werden.

- Die Tauchpumpe darf nur in
vollständig einwandfreiem tech-
nischen Zustand betrieben wer-
den.
- Die Tauchpumpe darf
ausschließlich zum Pumpen der
in dieser Anleitung beschriebe-
nen Flüssigkeiten benutzt wer-
den.

- Die Tauchpumpe darf niemals
ohne Pumpflüssigkeit in Betrieb
genommen werden.
- Niemals die in dieser Anleitung
angegebenen Nutzungsbes-
chränkungen überschreiten.
- Die sichere Nutzung der Tau-
chpumpe ist nur bei einer
entsprechenden Nutzung
(entsprechend dieser Anlei-
tung) gewährleistet.
- Jegliche Umwandlung oder Än-
derung der Tauchpumpe führt
zum Verfall der Garantie.

Diese Betriebsanleitung muss
vom Betreiber aufbewahrt wer-
den.

Die Nichteinhaltung dieser Be-
triebs- und Montageanleitung
führt zum Verfall der Garantieans-
prüche und des Rechts auf Scha-
densersatz.

2. TRANSPORT/ENTSORGUNG

2.1 TRANSPORT

- Die Tauchpumpe unbedingt immer in sen-
krechter Position transportieren.
- Die Pumpe niemals mit dem Stromkabel
aufhängen.

2.2 ENTSORGUNG

Wichtig



**Das Gerät darf nicht im Hausmüll
entsorgt werden!**

Verschmutzungsrisiko.

⇒ Mit elektrischem oder elektronischem
Abfall entsorgen.

3. BESCHREIBUNG

3.1 ANWENDUNGEN

Sanipump® SLD ist eine Abwasser- und Re-
genwassertauchpumpe, die speziell für den
privaten und gewerblichen Gebrauch entwik-
kelt wurde.

Sie ist für die Installation in Betonschächten
oder Sickergruben vorgesehen.

ZUGELASSENE PUMPFLÜSSIGKEITEN:

Folgende Flüssigkeiten sind in den Ablei-
tungssystemen zugelassen:

- Durch den Haushaltsgebrauch ver-
schmutztes Abwasser, menschliche Exkre-
mente, Toilettenpapier.
- Regenwasser.

NICHT ZUGELASSENE PUMPFLÜSSIGKEITEN:

Folgende Flüssigkeiten und Substanzen sind verboten:

- Feststoffe, Fasern, Teer, Sand, Zement, Asche, dickes Papier, Papierhandtücher, Reinigungstücher, Pappe, Bauschutt, Schlachtabfälle, Öle, Lösungsmittel, Mineralöle, Fette usw.

- Abwasser, das schädliche Substanzen enthält (z. B. nicht behandeltes fetthaltiges Abwasser aus Restaurants). Das Fördern derartiger Abwasser erfordert zwingend die Installation eines entsprechenden Fettabscheiders.

3.2 FUNKTIONSPRINZIP

Bei ausreichendem Füllstand des Abwassers in dem Betonschacht oder der Sickergrube, in denen **Sanipump® SLD** installiert ist, löst der Schwimmerschalter das Starten der Tauchpumpe aus.

Das Abwasser wird automatisch angehoben, um in die Abwasserleitung zu fließen.

Das Abwasser wird mindestens in DN50 (2") abgeleitet.

3.3 TECHNISCHE DATEN

	Sanipump® SLD 700 S/SA	Sanipump® SLD 700 T
Spannung	220-240 V	400 V
Frequenz	50 Hz	50 Hz
Aufnahmeleistung P1	1100 W	1100 W
Stromaufnahme	9,2 A	3,3 A
Drehzahl	2800 rpm	2800 rpm
Netzanschlussleitung	10 m	10 m
Max. Förderhöhe	14,0 m	14,0 m
Max. Förderleistung	48,0 m ³ /h	48,0 m ³ /h
Druckanschluss	DN 63	DN 63
Verriegelungssystem	S: Ohne Schwimmerschalter SA : Mit Schwimmerschalter	Ohne Schwimmerschalter
Steuerboxen	S: Separat erhältlich SA : Wird mit einem EIN/AUS-Schalter geliefert	Separat erhältlich
Länge des Schwimmerkabels	SA : 60 cm	-
max. Ein-tauchtiefe	20 m	20 m
max. Korngröße	50 mm	50 mm
max. Flüssigkeitstemperatur	40°C	40°C

	Sanipump® SLD 700 S/SA	Sanipump® SLD 700 T
Betriebsmodus	S1	S1
Stufe ON/OFF	SA : 56/39 mm	-
Bruttogewicht	38 kg	36 kg
Abmessungen (B x H x L) Siehe ①	254 mm x 354 mm x 508 mm	254 mm x 354 mm x 508 mm

PUMPENKURVE

siehe ②

4. INSTALLATION

GEFAHR



Gefährliche elektrische Spannung.

Lebensgefahr durch Stromschlag.
⇒ Vor Arbeiten an der Pumpe ist die Stromversorgung abzuschalten und die Pumpe auszuschalten.

- Der elektrische Anschluss muss von einem qualifizierten und zugelassenen Elektriker durchgeführt werden.

- Die Pumpe niemals mit dem Stromkabel aufhängen.

- Den Pumpenbetrieb bei geschlossenem Ventil vermeiden.

- **Modell mit Schwimmer:** Wenn die Pumpe für eine Grube oder einen Brunnen eingesetzt wird, müssen ihre Abmessungen erlauben, dass der Schwimmerschalter sich ungehindert bewegen kann. Steigt der Wasserspiegel an und der Schwimmer schwimmt auf, so schaltet die Pumpe ein und pumpt das Wasser ab, bis ein so niedriger Wasserstand erreicht ist, daß der Schwimmer die Pumpe wieder ausschaltet.

- **Modell ohne Schwimmer:** Der Betrieb der Pumpe(n) erfordert die Installation eines separat verkauften Schaltkastens.

- Die erforderlichen Vorrichtungen müssen installiert werden, um einen Trockenlauf der Pumpe zu verhindern.

4.1 HYDRAULISCHER ANSCHLUSS

- Zur Vereinfachung der Wartung sollten Absperrventile in der Auslassleitung installiert werden.

- Een terugslagklep dient geïnstalleerd te worden op de evacuatie van de afzuigpomp om te voorkomen dat de pomp ongewenst start.

- Zubehör (Ableitungssets, Installationsset für Kupplungsfuß) ist optional erhältlich: Wenden Sie sich an uns unter info.stations@sfa.fr

- Die ableitende Leitung muss so konzipiert sein, dass jeglicher Rückstau aus den Kanälen vermieden wird.

- Schließen Sie die Rohrleitung an den 2" (Ø50/63) Druckflansch der Pumpe an.

- Wenn Sie ein separat erhältliches Ablei-

tungsset verwenden, befolgen Sie die Anweisungen im Handbuch des Ableitungssets.

4.2 ELEKTRISCHER ANSCHLUSS

GEFAHR



Durchführung der elektrischen Anschlüsse durch nicht qualifiziertes Personal.

Todesgefahr durch elektrischen Schlag!

⇒ Der elektrische Anschluss muss von einem qualifizierten und zugelassenen Elektriker durchgeführt werden.

⇒ Die Elektroinstallation muss den in dem Land des Einbaus geltenden Vorschriften entsprechen.

- Den elektrischen Anschluss erst vornehmen, wenn die hydraulische Verkabelung abgeschlossen ist.

- Sicherungen müssen auf jeder einzelnen Phase installiert sein.

- Die im Schema angegebenen Farbensprechungen beachten ③.

- **Modell T** : Die Drehrichtung der Pumpe wird von dem separat verkauften Schaltkasten erkannt. Bei geringer Durchflussmenge und/oder geringem Druck die 2 Phasen zur Änderung der Drehrichtung der Pumpe umkehren.

- **Modelle S und SA** : Bei geringer Durchflussmenge und/oder geringem Druck überprüfen, ob die Anschlüsse entsprechend den Anweisungen in der Betriebsanleitung des Schaltkastens ausgeführt wurden.

De correcte werking van alle elektrische beveiligingen moet regelmatig worden gecontroleerd.

5. INBETRIEBNAHME

GEFAHR



Pumpe beschädigt.

Lebensgefahr durch Stromschlag.

⇒ Prüfen Sie die Pumpe vor der Inbetriebnahme auf äußere Beschädigungen.

- Es muss ein Testlauf durchgeführt werden.
- Die Bewegungsfreiheit des Schwimmers muss überprüft werden.

6. WARTUNG

GEFAHR



Gefährliche elektrische Spannung.

Lebensgefahr durch Stromschlag.

⇒ Vor Arbeiten an der Pumpe ist die Stromversorgung abzuschalten und die Pumpe auszuschalten.

HINWEIS



Wartungsarbeiten müssen von speziell geschultem Personal durchgeführt werden.

Bei Betrieb unter normalen Umständen ist keine spezielle Wartung erforderlich.

7. STÖRUNGEN, URSACHE UND BESEITIGUNG



Störung	Ursache	Behebung
Motor dreht nicht	Netzspannung fehlt bzw. falsch	Die Pumpe einschalten, Spannungsversorgung überprüfen
	Schwimmer in der unteren Position blockiert	Schwimmer befreien
	HS-Schwimmer	SFA-Kundendienst anfordern
	HS-Pumpe	SFA-Kundendienst anfordern
	defektes Stromkabel	Austausch/Ersatz (Kundendienst)
Motor startet, läuft aber nicht + Summen	aktivierter Motorschutz (Überhitzung,...)	Prüfen, Kundendienst informieren
	Kondensator defekt	SFA-Kundendienst anfordern
Der Motor läuft, aber er evakuiert nicht	Pumpenrad blockiert	Das Gehäuse der Pumpe reinigen.
	Ablassventil geschlossen	Überprüfen, ob das Ventil geöffnet ist
Der Motor läuft und evakuiert, aber der Durchfluss ist unzureichend.	Blockiertes Abflussrohr	Reinigen
	Defektes Rückschlagventil	SFA-Kundendienst anfordern
	Das Mannloch/der Behälter wird nicht ordnungsgemäß belüftet.	1. Inbetriebnahme: Entlüften Sie die Druckleitung, so dass das Wasser in das Pumpengehäuse fließt.
Die Pumpe schaltet zu schnell ab	Pumpe wurde nicht ordnungsgemäß entlüftet (Luft im Pumpengehäuse)	Die Entlüftungsöffnung am Ausgang des Pumpengehäuses reinigen.
	Druckleitung zu klein dimensioniert	min. Durchmesser 50 mm
	Pumpe blockiert	Ausschalten und reinigen
	Wärmeschutz eingeschaltet	Überprüfen Sie das Wasser T° (Siehe 3.4 Technische Daten)

8. GARANTIEBEDINGUNGEN

Für das Gerät gilt eine 2jährige Garantie ab Kaufdatum, vorausgesetzt, dass es in Übereinstimmung mit dieser Anleitung installiert, betrieben und gewartet wird.

1. SICUREZZA

1.1 IDENTIFICAZIONE DEGLI AVVISI

PERICOLO	Questo termine definisce un pericolo derivante da rischi elevati che potrebbero portare alla morte o lesioni gravi, se non evitati.
AVVERTENZA	Questo termine definisce un pericolo che potrebbe causare un rischio per la macchina e il suo funzionamento, se non preso in considerazione.
	Avvertimento di un pericolo generale. Il pericolo è specificato dalle indicazioni fornite nella tabella.
	Avvertimento sui pericoli dovuti alla tensione elettrica e fornisce informazioni sulla protezione contro la tensione elettrica.

1.2 GENERALITÀ

Questo manuale d'uso e di montaggio contiene istruzioni importanti da seguire durante l'installazione, l'uso e la manutenzione della pompa di sollevamento **Sanipump®**. L'osservazione di queste istruzioni garantisce un uso sicuro e previene lesioni personali e danni. Rispettare le istruzioni di sicurezza contenute in tutti i paragrafi.

1.3 USO CONFORME

Utilizzare la pompa di sollevamento solo nelle aree di applicazione descritte in questo documento.

- L'utilizzo della pompa di sollevamento deve essere effettuato solo in perfette condizioni tecniche.
- La pompa di sollevamento deve pompare unicamente i fluidi descritti nella presente documentazione.
- La pompa di sollevamento non deve funzionare mai a secco.
- Non superare mai i limiti di uti-

lizzo definiti nella documentazione.

- La sicurezza di utilizzo della pompa di sollevamento è garantita solo in caso di uso conforme (descritto in questo documento).
- Qualsiasi trasformazione o modifica della pompa di sollevamento annulla la garanzia.

Questo manuale d'uso deve essere sempre disponibile sul sito in modo che possa essere consultato dal personale qualificato e dall'operatore.

L'inosservanza di questo manuale d'uso e di montaggio si traduce nella perdita dei diritti di garanzia, danni e interessi.

2. TRASPORTO/SMALTIMENTO

2.1 TRASPORTO

- Trasportare obbligatoriamente la pompa di sollevamento in posizione verticale.
- Non sospendere la pompa dal cavo elettrico.

2.2 SMALTIMENTO

AVVERTENZA



Non smaltire l'apparecchio nei rifiuti domestici!

Rischio di inquinamento.

⇒ Smaltire con i rifiuti elettrici ed elettronici.

3. DESCRIZIONE

3.1 APPLICAZIONI

Sanipump® SLD è una pompa di sollevamento per acque reflue e pluviali, appositamente sviluppata per uso individuale e commerciale.

Può essere installata nei pozzetti in cemento o nelle fosse.

FLUIDI AMMESSI:

I seguenti liquidi sono ammessi nel sistema di scarico:

- L'acqua contaminata da uso domestico, escrementi umani, carta igienica;
- L'acqua piovana.

FLUIDI NON AMMESSI:

I liquidi e le sostanze seguenti sono vietati:

- Solidi, fibre, catrame, sabbia, cemento, cenere, carta spessa, asciugamani, salviette, cartone, macerie, rifiuti, scarti di macella-

zione, oli, solventi, idrocarburi, grassi, ecc...

• Le acque reflue contenenti sostanze nocive (ad es. acque grasse non trattate provenienti dai ristoranti). Il sollevamento di queste ultime richiede obbligatoriamente l'installazione di un separatore di grasso conforme.

3.2 PRINCIPIO DI FUNZIONAMENTO

Quando il livello di effluenti contenuti nel pozzetto in cemento o nella fossa in cui è installata **Sanipump® SLD** è sufficiente, l'interruttore a galleggiante avvia la pompa di sollevamento.

L'effluente viene sollevato automaticamente per essere scaricato nella rete fognaria.

L'evacuazione della acque di scarico avviene non meno DN50 (2").

3.3 CARATTERISTICHE TECNICHE

	Sanipump® SLD 700 S/SA	Sanipump® SLD 700 T
Tensione	220-240 V	400 V
Frequenza	50 Hz	50 Hz
Potenza assorbita P1	1100 W	1100 W
Intensità massima assorbita	9,2 A	3,3 A
Velocità di rotazione	2800 rpm	2800 rpm
Lunghezza di cavo di alimentazione	10 m	10 m
Evacuazione verticale max.	14,0 m	14,0 m
Max. portata	48,0 m ³ /h	48,0 m ³ /h
Collegamento di scarico	DN 63	DN 63
Sistema di interblocco	S : senza galleggiante SA : con galleggiante	senza galleggiante
Scatola di controllo	S : venduta separatamente SA : Fornito con un interruttore ON/OFF	venduta separatamente
Lunghezza del cavo galleggiante	SA : 60 cm	-
Profondità di immersione	20 m	20 m
Dimensioni massime delle particelle	50 mm	50 mm
Max. Temperatura del liquido	40°C	40°C
Servizio	S1	S1
Livello ON/OFF	SA : 56/39 mm	-
Peso lordo	38 kg	36 kg
Dimensioni (L x A x P) Vedi ①	254 mm x 354 mm x 508 mm	254 mm x 354 mm x 508 mm

CURVA DELLA POMPA

Vedi ②

4. INSTALLAZIONE

PERICOLO



Tensione elettrica pericolosa.

Rischio di morte per scossa elettrica.
⇒ Scollegare l'alimentazione elettrica e spegnere la pompa prima di intervenire su di essa.

- Installazione esclusivamente da parte di professionisti.
- Non trasportare mai la pompa per il cavo, né dentro né fuori dall'acqua.
- Evitare il funzionamento a secco senza liquido pompato.
- **Modalità con galleggiante:** Se la pompa viene utilizzata in una fossa o in un pozzo, le sue dimensioni devono permettere al galleggiante di muoversi liberamente. Se il livello dell'acqua sale e il galleggiante nuota verso l'alto, la pompa si avvia e pompa l'acqua fino a quando il livello dell'acqua è così basso che il galleggiante spegne nuovamente la pompa.
- **Modalità senza galleggiante:** il funzionamento della pompa (o delle pompe) necessita dell'installazione di una centralina di comando venduta separatamente.
- Installare i dispositivi necessari per impedire il funzionamento a secco della pompa.

4.1 COLLEGAMENTO IDRAULICO

- Delle valvole di arresto devono essere installate sulla conduttura di scarico per facilitare la manutenzione.
- Installare una valvola di ritegno sullo scarico della pompa di sollevamento per evitarne l'avviamento accidentale.
- **NOTA:** Degli accessori (kit di scarico, kit di installazione su piede di accoppiamento) sono disponibili come optional: scrivere a info.stations@sfa.fr
- Il tubo di sollevamento deve essere progettato per impedire il reflusso dalla fognatura.
- Collegare la tubazione alla flangia di mandata da 2" (Ø50/63) della pompa.
- In caso di utilizzo di un kit di scarico venduto separatamente, seguire le istruzioni fornite nelle istruzioni del kit stesso.

4.2 COLLEGAMENTO ELETTRICO

PERICOLO

Allacciamento elettrico realizzato da personale non qualificato.

Pericolo di morte per folgorazione!

⇒ L'allacciamento elettrico deve essere eseguito da un elettricista qualificato ed autorizzato.

⇒ L'impianto elettrico deve rispettare le norme vigenti nel paese di installazione.



- Effettuare il collegamento elettrico solo

dopo aver collegato i raccordi idraulici.

- Munire l'impianto di fusibili per ogni singola fase.
- Rispettare la corrispondenza dei colori indicati nello schema ⑩.
- **Modello T** : il senso di rotazione della pompa è rilevato dalla centralina di comando venduta separatamente. In caso di scarsa portata e/o pressione, invertire 2 fasi per modificare il senso di rotazione della pompa.
- **Modelli S i SA** : in caso di scarsa portata/pressione, verificare se i collegamenti effettuati corrispondono a quelli descritti nelle istruzioni della centralina di comando.
- Controllare regolarmente il corretto funzionamento di tutte le protezioni elettriche.

5. MESSA IN FUNZIONE

PERICOLO



Pompa danneggiata.

Rischio di morte per scossa elettrica.
⇒ Prima della messa in servizio, verificare che la pompa non sia danneggiata esternamente.

- Eseguire un test di prova.
- Controllare la libertà di movimento del galleggiante.

6. MANUTENZIONE

PERICOLO



Tensione elettrica pericolosa.

Rischio di morte per scossa elettrica.
⇒ Scollegare l'alimentazione elettrica e spegnere la pompa prima di intervenire su di essa.

AVVERTENZA



La manutenzione della pompa di sollevamento deve essere eseguita da personale qualificato.

In condizioni di normale impiego l'elettropompa non necessita di alcuna operazione di manutenzione.

7. INTERVENTI



Anomalia constatata	Probabili cause	Soluzione
Il motore non gira	Tensione di rete mancante/non corretta	Mettere la pompa in tensione, controllare la fonte di alimentazione
	Galleggiante bloccato in posizione bassa	Rimuovere il galleggiante
	Il galleggiante non funziona	Consultare il servizio clienti SFA
	La pompa non funziona	Consultare il servizio clienti SFA
	Cavo di alimentazione difettoso	Sostituzione (servizio post-vendita)
	Interruttore automatico motore attivato (surriscaldamento,...)	Controllare, informare il Servizio Post-Vendita
Il motore si avvia ma non funziona + ronzio	Condensatore difettoso	Consultare il servizio clienti SFA
	Ruota bloccata	Pulire il corpo della pompa.
Il motore gira, ma non pompa	Valvola di scarico chiusa	Controllare che la valvola sia aperta
	Tube di scarico ostruito	Pulire
	Valvola antiritorno difettosa	Consultare il servizio clienti SFA
Il motore gira, ma la portata è bassa	Pozzetto/nave non adeguatamente ventilata	la messa in funzione: aerare la tubazione di mandata in modo che l'acqua fluisca nel corpo della pompa.
	Pompa sfiatata in modo non corretto (aria nel corpo della pompa)	Pompa sfiatata in modo non corretto (aria nel corpo della pompa) Pulire il foro di sfiato in uscita dal corpo della pompa.
	Linea di scarico troppo piccola	Diametro minimo di 50 mm
La pompa si ferma troppo velocemente	Pompa bloccata	Scollegare e pulire
	Protezione termica attiva	Controllare il T° dell'acqua (Vedere 3.4 Caratteristiche tecniche)

8. GARANZIA

Sanipump® SLD 700 è garantito per 2 anni dalla data di acquisto, previa installazione e utilizzo in accordo con il presente manuale.

1. SEGURIDAD

1.1 IDENTIFICACIÓN DE LOS AVISOS

PELIGRO	Este término define un peligro de alto riesgo que, si no se evita, puede provocar la muerte o heridas graves.
AVISO	Este término define un peligro que, si no se tiene en cuenta, puede provocar un riesgo para la máquina y su funcionamiento.
	Advertencia de un peligro general. El peligro está indicado por las indicaciones que figuran en el cuadro.
	Advertencia de los peligros debidos a la tensión eléctrica e información sobre la protección contra la tensión eléctrica.

1.2 ASPECTOS GENERALES

Este manual de servicio y montaje incluye instrucciones importantes que debe respetar durante la instalación, el uso y el mantenimiento de la bomba de impulsión **Sanipump®**. El cumplimiento de estas instrucciones garantiza un funcionamiento seguro y evitará daños corporales y materiales.

1.3 USO CONFORME

Utilizar la bomba de impulsión solo en los campos de aplicación descritos en esta documentación.

- La explotación de la bomba de impulsión solo debe realizarse en un estado técnicamente irreprochable.
- La bomba de impulsión solo debe bombear los fluidos descritos en esta documentación.
- La bomba de impulsión no debe funcionar sin fluido bombeado.
- No rebasar los límites de uso definidos en la documentación.
- La seguridad de uso de la bomba de impulsión solo se garantiza en caso de uso conforme (descrito en estas instrucciones).

- Cualquier transformación o modificación de la bomba de impulsión anulará la garantía.

Este manual de servicio siempre debe estar disponible en el emplazamiento para que el personal cualificado y el explotador puedan consultarlo.

El incumplimiento del manual de servicio y montaje da lugar a pérdidas de los derechos de garantía y a daños y perjuicios.

2. TRANSPORTE/ELIMINACIÓN

2.1 TRANSPORTE

- Transportar la bomba de impulsión siempre en posición vertical.
- No colgar la bomba por el cable eléctrico.

2.2 ELIMINACIÓN

IMPORTANTE



¡No deseche la bomba de detección con los residuos domésticos!

Riesgo de contaminación.

⇒ Deséchelo junto con los residuos eléctricos y electrónicos.

3. DESCRIPCIÓN

3.1 ÁMBITO DE APLICACIÓN

Sanipump® SLD es una bomba de elevación para aguas residuales especialmente desarrollada para un uso particular y comercial.

Puede instalarse en sumideros de hormigón o fosas.

FLUIDOS AUTORIZADOS:

Los siguientes líquidos están permitidos en el sistema de evacuación:

- Las aguas sucias domésticas, los excrementos humanos y el papel higiénico;
- Aguas pluviales.

FLUIDOS NO AUTORIZADOS:

Están prohibidos los siguientes líquidos y sustancias:

- Materias sólidas, fibras, alquitrán, arena, cemento, cenizas, papel grueso, papel secamanos, toallitas, cartón, escombros, basura, desechos de matadero, aceites, disolventes, hidrocarburos, grasas, etc.
- Aguas residuales con sustancias dañinas (por ejemplo, aguas grasas no tratadas procedentes de restaurantes). La impulsión de estas requiere la instalación de un separador de grasa adaptado.

3.2 MODO DE FUNCIONAMIENTO

Cuando el nivel de aguas residuales conteni-

do en el sumidero en el que está instalada la Sanipump® SLD sea suficiente, el interruptor con flotador activa el arranque de la bomba de elevación.

Los efluentes se recogen automáticamente para fluir por la canalización del sumidero.

La evacuación de las aguas residuales se realiza no menos de DN50 (2").

3.3 CARACTERÍSTICAS TÉCNICAS

	Sanipump® SLD 700 S/SA	Sanipump® SLD 700 T
Tensión	220-240 V	400 V
Frecuencia	50 Hz	50 Hz
Potencia absorbida P1	1100 W	1100 W
Intensidad máxima absorbida	9,2 A	3,3 A
Velocidad	2800 rpm	2800 rpm
Longitud del cable de alimentación	10 m	10 m
Evacuación vertical máx.	14,0 m	14,0 m
Caudal máximo	48,0 m ³ /h	48,0 m ³ /h
Conexión de descarga	DN 63	DN 63
Sistema de enclavamiento	S : sin flotador SA : con flotador	sin flotador
Caja de control	S : se vende por separado SA : provisto de un interruptor ON/OFF	se vende por separado
Longitud del cable de flotador	SA : 60 cm	-
Profundidad de inmersión	20 m	20 m
Tamaño máximo de las partículas	50 mm	50 mm
Temperatura máxima del líquido	40°C	40°C
Servicio	S1	S1
Nivel ON/OFF	SA : 56/39 mm	-
Peso bruto	38 kg	36 kg
Dimensiones (A x H x L) Ver ①	254 mm x 354 mm x 508 mm	254 mm x 354 mm x 508 mm

CURVA DE BOMBA

Ver ②

4. INSTALACIÓN

PELIGRO



Tensión de alimentación peligrosa.

¡Peligro de muerte por descarga eléctrica!

⇒ Desconecta la fuente de alimentación y apaga la bomba antes de trabajar en ella.

- Instalación exclusivamente por profesionales.

- Nunca llesves la bomba por el cable, para meterla o sacarla del agua.

- Evite el funcionamiento en seco sin el líquido bombeado.

- **Modelo con flotador** : Si la bomba se utiliza en una fosa o pozo, sus dimensiones deben permitir que el interruptor flotador se mueva libremente. Si el nivel del agua sube y el flotador se eleva, la bomba arranca y bombea el agua hacia abajo hasta que el nivel del agua es tan bajo que el flotador vuelve a apagar la bomba.

- **Modelo sin flotador** : el funcionamiento de la o las bomba/s requiere la instalación de una caja de mando que se vende por separado.

- Instale los dispositivos necesarios para evitar que la bomba funcione en seco.

4.1 CONEXIÓN HIDRÁULICA

- Se deben instalar válvulas de cierre en el conducto de evacuación para facilitar el mantenimiento.

- Instalar una válvula antirretorno en la salida de la bomba de impulsión para evitar arranques imprevistos.

NOTA: Existen accesorios opcionales (kits de evacuación, kit de instalación sobre soporte de base) a su disposición: póngase en contacto con nosotros en info.stations@sfa.fr

- La tubería de evacuación debe estar diseñada para evitar reflujos de las alcantarillas.

- Conecte la tubería a la brida de descarga de 2" (Ø50/63) de la bomba.

- En caso de uso de un kit de evacuación vendido por separado, siga las instrucciones incluidas en el manual de dicho kit.

4.2 CONEXIÓN ELÉCTRICA

PELIGRO

Trabajos de conexión eléctrica realizados por personal no cualificado.

¡Peligro de muerte por descarga eléctrica!

⇒ La conexión eléctrica debe realizarse por un electricista calificado y habilitado.

⇒ La instalación eléctrica debe adecuarse a las normas vigentes en el país.



- Realizar la conexión eléctrica solo cuando las conexiones hidráulicas definitivas estén terminadas.

- Instalar fusibles par cada fase.
- Respetar la concordancia de los colores que se indica en el esquema ③.
- **Modelo T:** la caja de mando, vendida por separado, detecta el sentido de rotación de la bomba. En caso de presión y/o caudal bajo, invertir ambas fases para cambiar el sentido de giro de la bomba.
- **Modelos S y SA:** en caso de presión y/o caudal bajo, comprobar si las conexiones realizadas coinciden con las que se indican en el manual de la caja de mando.
- Compruebe regularmente el correcto funcionamiento de todas las protecciones eléctricas.

5. PUESTA EN SERVICIO

PELIGRO



Bomba dañada.

¡Peligro de muerte por descarga eléctrica!

⇒ Antes de la puesta en servicio, compruebe que la bomba no tenga daños externos.

- Realice una prueba.
- Compruebe la libertad de movimiento del flotador.

6. MANTENIMIENTO

PELIGRO



Tensión de alimentación peligrosa.

¡Peligro de muerte por descarga eléctrica!

⇒ Desconectar eléctricamente antes de cualquier intervención.

AVISO



Los trabajos de reparación y mantenimiento debe realizarse por personal especialmente formado.

En condiciones de un normal empleo, la bomba no necesita de ningún mantenimiento.

7. INCIDENTES, CAUSAS, RESOLUCIONES



Anomalía	Causa	Remedio
El motor no funciona.	Falta tensión de red / incorrecto	Compruebe la alimentación eléctrica, Corregir la conexión
	Flotador bloqueado en posición baja	Liberar el flotador
	Flotador fuera de servicio	Consultar al servicio posventa de SFA
	Bomba fuera de servicio	Consultar al servicio posventa de SFA
	Cable de alimentación defectuoso	Sustitución (servicio postventa)
Interruptor del motor activado (sobrecalentamiento,....)	Compruebe, informe al Servicio Posventa	
El motor arranca pero no funciona + zumbido	Condensador defectuoso	Consultar al servicio posventa de SFA
	Rueda bloqueada	Limpiar el cuerpo de la bomba.
El motor está en marcha, pero sin bombar.	Válvula de evacuación cerrada	Compruebe que la válvula esté abierta
	Tubería de descarga bloqueada	Limpiar
	Válvula antirretorno defectuosa	Consultar al servicio posventa de SFA
El motor arranca, bombea pero el caudal es bajo	La boca de alcantarilla/ buque no está bien ventilada	1ª puesta en marcha: Ventile la línea de presión para que el agua fluya hacia la carcasa de la bomba.
	Bomba purgada de manera incorrecta (aire en el cuerpo de la bomba)	Limpiar el agujero de purga en la salida del cuerpo de la bomba.
	La tubería de descarga es demasiado pequeña	Diámetro mínimo de 50 mm
La bomba se detiene rápidamente.	Bomba bloqueada	Desconectar y limpiar
	Protección térmica activada	Compruebe la T° del agua (Véase 3.4 Características técnicas)

8. GARANTÍA

Sanipump® SLD 700 está garantizado por 2 años a partir de la fecha de compra, sujeto a la instalación y uso de acuerdo con este manual.

1. SEGURANÇA

1.1 IDENTIFICAÇÃO DOS AVISOS

PERIGO	Este termo define um perigo com riscos elevados que podem conduzir à morte ou a ferimentos graves, caso não seja evitado.
AVISO	Este termo caracteriza os perigos para a máquina e o seu bom funcionamento.
	Aviso de um perigo geral. O perigo é indicado pelas indicações dadas na tabela.
	Aviso de perigos devidos à tensão eléctrica e informação sobre a protecção contra a tensão eléctrica.

1.2 INFORMAÇÕES GERAIS

Este manual de serviço e montagem inclui importantes instruções que devem ser respeitadas durante a instalação, funcionamento e manutenção da bomba de evacuação **Sanipump®**. O respeito por estas instruções garante um funcionamento seguro e evita lesões e danos materiais.

1.3 UTILIZAÇÃO CONFORME

A bomba de evacuação só deve ser utilizada nos domínios de aplicação descritos no presente documento.

- A bomba de evacuação só deve ser explorada num estado tecnicamente irrepreensível.
- A bomba de evacuação só deve evacuar os fluidos descritos na presente documentação.
- A bomba de evacuação nunca deve funcionar sem fluido para bombear.
- Nunca ultrapassar os limites de utilização definidos na documentação.
- A segurança de utilização da bomba de evacuação só é garantida quando a sua utilização é conforme (descrito neste manual).
- Qualquer transformação ou

modificação da bomba de evacuação anula a garantia.

Este manual de serviço deve estar sempre disponível no local de modo a que possa ser consultado pelo pessoal qualificado e pelos operadores.

O desrespeito pelo manual de serviço e de montagem confere lugar à perda de direitos de garantia, danos e interesses.

2. TRANSPORTE/ELIMINAÇÃO

2.1 TRANSPORTE

- Transporte a bomba de evacuação imperativamente na posição vertical.
- Nunca pendure a bomba pelo cabo de alimentação.

2.2 ELIMINAÇÃO

IMPORTANTE



Não colocar a bomba de deteção no lixo de resíduos urbanos!

Risco de poluição.

⇒ Eliminar com os resíduos eléctricos e eletrónicos.

3. DESCRIÇÃO

3.1 APLICAÇÕES

A **Sanipump® SLD** é uma bomba de evacuação para todas as águas residuais e águas pluviais, especialmente desenvolvida para uma utilização individual e comercial.

Pode ser instalada nas aberturas de betão ou nas fossas.

FLUIDOS BOMBEADOS AUTORIZADOS:

Os seguintes líquidos são permitidos no sistema de evacuação:

- As águas sujas pelo uso doméstico, excrementos humanos, papel higiénico;
- Águas pluviais.

FLUIDOS BOMBEADOS NÃO AUTORIZADOS:

São proibidos os seguintes líquidos e substâncias:

- Matérias sólidas, fibras, alcatrão, areia, cimento, cinzas, papel grandes, toalhas de mão, toalhetes, cartão, entulho, lixo, resíduos de matadouros, óleos, solventes, hidrocarbonetos, gorduras, etc...

• Águas residuais que contenham substâncias nocivas (por exemplo, águas com gordura não tratadas provenientes de restaurantes). A evacuação requer imperativamente a instalação de um separador de gordura adequado.

3.2 MODO DE FUNCIONAMENTO

Quando o nível de efluentes presente nas

aberturas de betão ou na fossa onde está instalada a **Sanipump® SLD** é suficiente, o interruptor flutuador aciona o arranque da bomba de evacuação.

Os efluentes são então evacuados automaticamente para fluir na canalização de esgoto.

As águas residuais são descarregadas pelo menos em DN50 (2").

3.3 CARACTERÍSTICAS TÉCNICAS

	Sanipump® SLD 700 S/SA	Sanipump® SLD 700 T
Tensão	220-240 V	400 V
Frequência	50 Hz	50 Hz
Potência absorvida P1	1100 W	1100 W
Intensidade máxima absorvida	9,2 A	3,3 A
Rotação	2800 rpm	2800 rpm
Comprimento cabo de alimentação	10 m	10 m
Altura máx de evacuação	14,0 m	14,0 m
Débito máximo	48,0 m ³ /h	48,0 m ³ /h
Ligação de descarga	DN 63	DN 63
Sistema de bloqueio	S : Sem flutuador SA : Com flutuador	Sem flutuador
Caixa de controlo	S : Vendido separadamente SA : Fornecido com um interruptor ON/OFF	Vendido separadamente
Comprimento do cabo flutuador	SA : 60 cm	-
Profundidade de imersão	20 m	20 m
Tamanho máx. das partículas	50 mm	50 mm
Temperatura máxima do líquido	40°C	40°C
Serviço	S1	S1
Nível ON/OFF	SA : 56/39 mm	-
Peso bruto	38 kg	36 kg
Dimensões (l x A x L) Ver ①	254 mm x 354 mm x 508 mm	254 mm x 354 mm x 508 mm

CURVA DE BOMBA

Ver ②

4. INSTALAÇÃO

PERIGO



Tensão eléctrica perigosa.

Risco de morte por choque eléctrico.
⇒ Desligar a fonte de alimentação e desligar a bomba antes de trabalhar na mesma.

- Instalação exclusivamente por profissionais.
- Nunca transportar a bomba pelo cabo, para a pôr dentro ou tirar da água.
- Evitar o funcionamento a seco sem líquido bombeado.
- **Modelo com flutuador:** Se a bomba é utilizada numa fossa ou num poço, as suas dimensões devem permitir que o interruptor de flutuador se mova livremente. Quando o nível de água sobe o flutuador sobe também, a bomba começa a funcionar e evacua a água, a bomba para com a descida do flutuador quando o nível de água é residual.
- **Modelo sem flutuador:** o funcionamento da(s) bomba(s) requer a instalação de uma unidade de controlo vendida separadamente.
- Instalar os dispositivos necessários para impedir que a bomba funcione a seco.

4.1 LIGAÇÃO HIDRÁULICA

- Devem ser instaladas válvulas de fecho na conduta de evacuação para facilitar a manutenção.
 - Instalar uma válvula antirretorno na evacuação da bomba de evacuação para evitar qualquer início repentino.
- NOTA:** Estão disponíveis como opção acessórios (kits de evacuação, kit de instalação em base de apoio): entre em contacto connosco através de info.stations@sfa.fr
- O tubo de descarga deve ser concebido para impedir qualquer retorno da água de esgoto.
 - Ligar a tubagem à flange de descarga de 2" (Ø50/63) da bomba.
 - Em caso de utilização de um kit vendido separadamente, seguir as instruções fornecidas no manual do kit de evacuação.

4.2 LIGAÇÃO ELÉTRICA

PERIGO



Trabalhos de ligação eléctrica realizados por pessoal não qualificado.

Risco de morte por choque eléctrico.
⇒ A ligação eléctrica deve ser realizada por um electricista qualificado e autorizado.
⇒ A instalação eléctrica deve cumprir com as normas vigentes no país.

- Efetuar a ligação eléctrica apenas quando todas as ligações hidráulicas estiverem concluídas.
- Instalar os fusíveis de protecção em cada fase.

- Respeitar a correspondência de cores indicadas no esquema ③.
- **Modelo T:** o sentido de rotação da bomba é detetado pela unidade de controlo vendida separadamente. Em caso de baixo fluxo e/ou pressão alternar 2 fases para alterar o sentido de rotação da bomba.
- **Modelos S e SA:** em caso de fluxo e/ou pressão baixa, verificar se as ligações efetuadas correspondem às mencionadas no manual da unidade de controlo.
- Verificar regularmente o funcionamento correcto de todas as protecções eléctricas.

5. COLOCAÇÃO EM FUNCIONAMENTO

PERIGO



Bomba danificada.

Risco de morte por choque eléctrico.
 ⇨ Antes da colocação em serviço, verificar se a bomba apresenta danos externos.

- Efectuar um teste.
- Verificar a liberdade de movimento do flutuador.

6. MANUTENÇÃO

PERIGO



Tensão eléctrica perigosa.

Risco de morte por choque eléctrico.
 ⇨ Desligar a alimentação eléctrica antes de qualquer intervenção !

AVISO



A manutenção da bomba de elevação deve ser efectuada por pessoal qualificado.

Quando utilizada normalmente, a bomba não requer qualquer manutenção especial.

7. AVARIA

Anomalia detectada	Causas prováveis	Soluções
O motor não funciona	Falta de tensão / tensão incorreta.	Verificar a fonte de alimentação
	Flotteur bloqué en position basse	Desengate o flutuador
	Flutuador fora de serviço	Consulte a assistência pós-vendas certificado SFA
	Bomba fora de serviço	Consulte a assistência pós-vendas certificado SFA
	Cabo de alimentação defeituoso	Substituição (SPV)
	Disjuntor do motor ativado (sobreaquecimento,...)	Verificar, contactar o Serviço Pós-Venda
O motor arranca mas não funciona + zumbido	Condensador avariado	Consulte a assistência pós-vendas certificado SFA
	Roda bloqueada	Limpar a estrutura da bomba.
O motor está a funcionar mas não está a bombear	Válvula de evacuação fechada	Verifique se a válvula está aberta
	Conduta de refluxo obstruído	Limpar
	Válvula antirretorno avariada	Consulte a assistência pós-vendas certificado SFA
O motor está a funcionar, bombea mas o fluxo é baixo	Buraco de visita/vaso não devidamente ventilado	1º comissionamento: Ventilar a linha de pressão de modo a que a água flua para a caixa da bomba.
	Bomba incorretamente purgada (presença de ar na estrutura da bomba).	Limpar o orifício de purga na extremidade da estrutura da bomba.
	Conduta de refluxo muito pequena	Diâmetro mín. de 50 mm
A bomba pára muito rapidamente	Bomba bloqueada	Desconectar e limpar.
	Proteção térmica ativada	Verificar a temperatura da água (ver 3.4 Características técnicas)

8. GARANTIA

O Sanipump® SLD 700 tem uma garantia de 2 anos sobre as peças e a mão de obra sob reserva da instalação e utilização correctas do aparelho.

1. VEILIGHEID

1.1 IDENTIFICATIE VAN DE WAARSCHUWINGEN

GEVAAR	Deze term definieert een hoog risico op gevaar dat tot overlijden of ernstig letsel kan leiden indien dit gevaar niet wordt vermeden.
MELDING	Waarschuwing inzake een risico voor de machine en de werking ervan.
	Waarschuwing voor een algemeen gevaar. Het gevaar wordt aangegeven door de informatie in de tabel.
	Waarschuwing voor gevaren door elektrische spanning en informatie over bescherming tegen elektrische spanning.

1.2 ALGEMENE INFORMATIE

Deze handleiding en installatie-instructies bevatten belangrijke informatie die nageleefd dient te worden tijdens de installatie, de werking en het onderhoud van de **Sanipump**[®] afzuigpomp. Het naleven van deze instructies is de garantie voor een veilige werking en voorkomt lichamelijke en materiële schade.

1.3 BEDOELD GEBRUIK

De afzuigpomp dient enkel gebruikt te worden voor de toepassingsgebieden beschreven in deze documentatie.

- De pomp mag alleen gebruikt worden als deze in perfecte technische conditie is.
- De afzuigpomp mag alleen vloeistoffen pompen die beschreven staan in deze documentatie.
- De afzuigpomp mag nooit functioneren zonder gepompte vloeistof.
- Overschrijd nooit de gebruiksbependingen die in de documentatie beschreven staan.
- De gebruiksveiligheid van de

afzuigpomp kan alleen gewaarborgd worden wanneer de pomp zoals bedoeld gebruikt wordt (zoals beschreven in deze handleiding).

- Bij transformatie of wijziging van de afzuigpomp vervalt de garantie.

Deze handleiding dient altijd beschikbaar te zijn op locatie zodat het gekwalificeerd personeel en de gebruiker het document kunnen raadplegen.

Het niet naleven van deze handleiding en installatie-instructies annuleert het recht op de garantie en schadevergoeding.

2. TRANSPORT/VERWIJDERING

2.1 TRANSPORT

- De pomp altijd in verticale positie vervoeren.
- De pomp nooit aan het elektrische snoer hangen.

2.2 VERWIJDERING

BELANGRIJK



De pomp niet bij het huishoudelijk afval gooien!

Milieuvuulingsrisico

⇒ De pomp moet als elektrisch/electronisch afval worden afgevoerd.

3. BESCHRIJVING

3.1 TOEPASSINGSMOGELIJKHEDEN

Sanipump[®] SLD is een afzuigpomp voor afval- en regenwater, speciaal ontwikkeld voor individueel en commercieel gebruik.

De pomp kan geïnstalleerd worden in betonnen inspectieputten of zinkputten.

TOEGESTANE VLOEISTOFFEN:

De volgende vloeistoffen zijn toegestaan in het afvoersysteem:

- Huishoudelijk afvalwater, water met mense-lijke uitwerpselen, toiletpapier;
- Regenwater.

VERBODEN VLOEISTOFFEN:

De volgende vloeistoffen en stoffen zijn verboden:

- Vaste stoffen, vezels, teer, zand, cement, as, grote stukken papier, keukenpapier, wipes, karton, puin, vuilnis, afval van het slachthuis, olie, oplosmiddel, koolwaterstoffen, vet, etc...
- Afvalwater dat schadelijke stoffen bevat

(bijv. vet, onbehandeld water uit restaurants). Het aanzuigen van dit water vergt de installatie van een conforme vetscheider.

3.2 WERKING

Als het niveau van het afvalwater in de betonnen inspectieput of zinkput waar de Sanipump® SLD geïnstalleerd is, voldoende is, activeert de vlotterschakelaar de afzuigpomp.

Het afvalwater wordt automatisch weggezogen en afgevoerd in de rioolbuizen.

Het afvalwater wordt minstens in DN50 (2") geloosd.

3.3 TECHNISCHE GEGEVENS

	Sanipump® SLD 700 S/SA	Sanipump® SLD 700 T
Spanning	220-240 V	400 V
Frequentie	50 Hz	50 Hz
Opnamevermogen P1	1100 W	1100 W
Maximaal stroomopname	9,2 A	3,3 A
Toerental	2800 rpm	2800 rpm
Lengte van de voedingskabel	10 m	10 m
Max. Afvoerhoogte	14,0 m	14,0 m
Max. toevoer	48,0 m³/h	48,0 m³/h
Drukaansluiting	DN 63	DN 63
Vergrendelingssysteem	S : Zonder drijver SA : Met drijver	Zonder drijver
Controlebox	S : Afzonderlijk verkrijgbaar SA : Geleverd met een AAN/UIT schakelaar	Afzonderlijk verkrijgbaar
Lengte van de vlotterkabel	SA : 60 cm	-
Diepte van de onderdompeling	20 m	20 m
Max. grootte van de deeltjes	50 mm	50 mm
Max. Mediumtemperatuur	40°C	40°C
Gebruiksmodus Periodeke service	S1	S1
Niveau ON/OFF	SA : 56/39 mm	-
Brutogewicht	38 kg	36 kg
Afmetingen (BxHxL) Zie ①	254 mm x 354 mm x 508 mm	254 mm x 354 mm x 508 mm

KROMMING VAN DE POMP

Zie ②

4. INSTALLATION

GEVAAR



Gevaarlijke elektrische spanning.

Elektrocuciegevaar!

⇒ Schakel de stroomtoevoer uit en schakel de pomp uit voordat u aan de pomp gaat werken.

- Installatie uitsluitend door professionals.
- Draag de pomp nooit aan de kabel, om hem in of uit het water te halen.
- Vermijd drooglopen zonder pompvloeistof.
- **Model met drijver:** Als de pomp wordt gebruikt in een put of uitgraving, moet de vlotterschakelaar vrij kunnen bewegen. Wanneer het waterniveau stijgt en de vlotter naar boven drijft, wordt de pomp ingeschakeld laag genoeg is en de vlotter totdat het waterniveau laag genoeg en de vlotter de pomp uitschakelt.
- **Model zonder drijver:** de werking van de pomp(en) vereist de installatie van een apart verkrijgbare schakelkast.
- Installeer de nodige voorzieningen om te voorkomen dat de pomp droogloopt.

4.1 HYDRAULISCHE AANSLUITING

- De afsluitschuiven moeten op de afvoerbuis gemonteerd worden om onderhoud te vereenvoudigen.
 - Een terugslagklep dient geïnstalleerd te worden op de evacuatie van de afzuigpomp om te voorkomen dat de pomp ongewenst start.
- OPMERKING :** Accessoires (afvoerkit, installatieset, basis) zijn verkrijgbaar als optie: neem contact met ons op via info.stations@sfa.fr
- De evacuatiepijp moet zo ontworpen zijn dat terugstromen van rioolwater onmogelijk is.
 - Sluit het leidingwerk aan op de 2" (Ø50/63) persflens van de pomp.
 - Indien u een apart verkochte afvoerkit gebruikt, volg dan de instructies die vermeld staan in de handleiding van deze kit.

4.2 ELEKTRISCHE AANSLUITING

GEVAAR



Elektrische aansluiting uitgevoerd door niet-gekwalificeerd personeel.

Elektrische schokken kunnen dodelijk zijn!

⇒ De elektrische aansluiting moet door een gekwalificeerde en erkende elektricien gedaan worden.

⇒ De elektrische installatie moet overeenkomen met de normen die van kracht zijn in het land.

- Maak geen elektrische aansluiting voordat de definitieve hydraulische koppelingen uitgevoerd zijn.
- Installeer de zekeringen op elke fase.

- Voer de aansluitingen uit volgens de kleuren die aangegeven staan in schema ③.
- T-model: de draairichting van de pomp wordt gedetecteerd door de besturingskast die apart verkrijgbaar is. Bij een lage stroomsnelheid en/of druk dienen de 2 fasen omgekeerd te worden om de draairichting van de pomp te wijzigen.
- S en SA-modellen : Bij een lage stroomsnelheid en/of druk dient gecontroleerd te worden of de aansluitingen overeenkomen met de instructies in de handleiding van de besturingskast
- Controleer regelmatig de correcte werking van alle elektrische beveiligingen.

5. INBEDRIJFSTELLING

GEVAAR



Pomp beschadigd.

Elektrocuciegevaar!
⇒ Controleer de pomp voor de ingebruikname op uitwendige beschadigingen.

- Voer een test uit.
- Controleer de pomp voor de ingebruikname op uitwendige beschadigingen.

6. ONDERHOUD

GEVAAR



Gevaarlijke elektrische spanning.

Elektrocuciegevaar!
⇒ Koppel de voeding los voor elke ingreep!

MELDING



Het onderhoud van de hijspomp moet worden uitgevoerd door gekwalificeerd personeel.

Bij normaal gebruik heeft de pomp geen speciaal onderhoud nodig.

7. REPARATIES

Geconstateerde afwijking	Mogelijke oorzaken	Oplossingen
De motor draait niet	Ontbrekende / onjuiste netspanning	Stroomtoevoer controleren
	Vlotter geblokkeerd in onderste stand	Vlotter losmaken
	Vlotter functioneert niet	Neem contact op met de aftersales afdeling van SFA
	Pomp functioneert niet	Neem contact op met de aftersales afdeling
	Defecte voedingskabel	Vervangen (Klantenservice)
Motor start maar draait niet + zoe-men	Defecte condensator	Neem contact op met de aftersales afdeling
	Wiel geblokkeerd	De pompbuis reinigen
De motor draait maar pompt niet	Afvoerklep gesloten	Controleren of de klep open is
	Afvoerleiding verstopt	Schoonmaken
De motor draait maar Laag debiet	Defecte terugstroomklep	Neem contact op met de aftersales afdeling
	Mangat/vat is niet goed geventileerd	1e ingebruikname: Ventileer de drukleiding zodat het water in het pomphuis stroomt.
	Pomp niet goed ontluicht (lucht in de pompbuis)	De ontluichtingsopening reinigen bij de uitgang van de pompbuis.
De pomp stopt te snel	Afvoerbuis te klein	Minimale diameter: 50 mm
	Pomp geblokkeerd	Uit het stopcontact halen en schoonmaken
	Thermische bescherming geactiveerd	De watertemperatuur controleren (Zie 3.4 Technische gegevens)

8. GARANTIE

Op de **Sanipump® SLD 700** wordt 2 jaar garantie gegeven op voorwaarde dat het correct geïnstalleerd en gebruikt wordt, zoals aangegeven in de gebruiksaanwijzing.

Sanipump® SLD

SERVICE HELPLINES

	TEL	FAX		TEL	FAX
France	01 44 82 25 55	03 44 94 46 19	Sverige	+46 (0)8-404 15 30	
United Kingdom	08457 650011 (Call from a land line)	020 8842 1671	Norge	+46 (0)8-404 15 30	
Ireland	1850 23 24 25 (LOW CALL)	+ 353 46 97 33093	Poliska	(+4822) 732 00 33	(+4822) 751 35 16
Australia	+1300 554 779	+61.2.9882.6950	РОССИЯ	(495) 258 29 51	(495) 258 29 51
Deutschland	0800 82 27 82 0	(060 74) 30928-90	Česká Republika	+420 266 712 855	+420 266 712 856
Italia	0382 6181	+39 0382 618200	România	+40 724 365 543	
España	+34 93 544 60 76	+34 93 462 18 96	Türkiye	+90 212 275 30 88	
Portugal	+35 21 911 27 85		中國	+86(0)21 6218 8969	+86(0)21 6218 8970
Suisse Schweiz Svizzera	+41 (0)32 631 04 74	+41 (0)32 631 04 75	Brazil	(11) 3052-2292	
Benelux	+31 475 487100	+31 475 486515	New Zealand	0800107264	

Service information : www.sfa.biz