

# Sanicondens® Best Flat

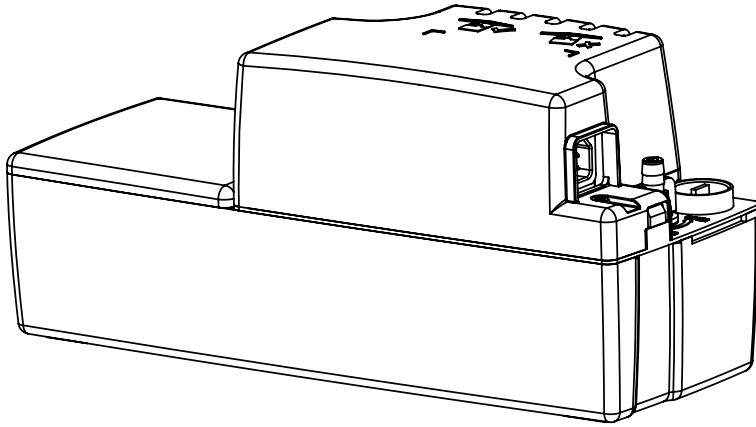

FR NOTICE DE SERVICE / MONTAGE

EN OPERATING/INSTALLATION MANUAL

DE BEDIENUNGS-/INSTALLATIONSANLEITUNG

IT MANUALE PER L'USO E L'INSTALLAZIONE

ES MANUAL DE FUNCIONAMIENTO

PT MANUAL DE INSTALAÇÃO/UTILIZAÇÃO

NL GEBRUIKERS-/INSTALLATIEHANDLEIDING

SV SERVICEHANDBOK

NO SERVICE-/MONTERINGSVEILEDNING

PL INSTRUKCJA OBSŁUGI/MONTAŻU

RU РУКОВОДСТВО ПО ЭКСПЛУАТАЦИИ И УСТАНОВКЕ

RO MANUAL DE UTILIZARE/INSTALARE

CS NÁVOD K OBSLUZE/INSTALACI

TR KURULUM KILAVUZU

ZH 操作/安装指南

AR التشغيل / دليل التركيب





## FR AVERTISSEMENT

Cet appareil peut être utilisé par des enfants âgés d'au moins 8 ans et par des personnes ayant des capacités physiques sensorielles ou mentales réduites ou dénuées d'expérience ou de connaissance, s'ils (si elles) sont correctement surveillé(e)s ou si des instructions relatives à l'utilisation de l'appareil en toute sécurité leur ont été données et si les risques encourus ont été appréhendés. Les enfants ne doivent pas jouer avec l'appareil. Le nettoyage et l'entretien par l'utilisateur ne doivent pas être effectués par des enfants sans surveillance.

## RACCORDEMENT ÉLECTRIQUE

L'appareil doit être raccordé à un circuit d'alimentation relié à la terre. Raccorder l'appareil au réseau selon les normes du pays (France : Norme NF C 15-100).

Le raccordement doit servir exclusivement à l'alimentation de l'appareil. Si le câble d'alimentation est endommagé, il doit être remplacé par un câble ou un ensemble spécial disponible auprès du fabricant ou de son service après vente.

Le circuit d'alimentation électrique doit être protégé par un disjoncteur différentiel haute sensibilité (30mA).

L'appareil doit être placé de façon telle que la fiche de prise de courant soit accessible.

**Débrancher électriquement avant toute intervention !**

## EN WARNING

This device can be used by children who are at least 8 years old and by people with reduced physical, sensory or mental capacities or those without knowledge or experience, if they are properly supervised or if they have been given instructions on safely using the device and the associated risks have been understood. Children should not play with the device. Children should not clean or perform maintenance on the device without supervision.

## ELECTRICAL CONNECTIONS

The electrical installation must be done by a qualified electrical engineer. All wiring must conform to BS7671, 1992 requirements for electrical installations.

The device's power supply must be connected

to ground (class I) and protected by a high sensitivity differential circuit breaker (30 mA). Devices without plugs must be connected to a main switch on the power supply which disconnects all poles (contact separation distance of at least 3 mm). The connection must be used exclusively to provide the power to the product. If the power cord is damaged, it must be replaced by a special cord or assembly available from the manufacturer or customer service team.

**Disconnect electrical power before working on the unit !**

## DE ACHTUNG

Dieses Gerät darf von Kindern im Alter von mindestens 8 Jahren und von Personen mit eingeschränkten physischen, sensorischen und mentalen Fähigkeiten sowie von Personen ohne Erfahrung und Kenntnisse der Bedienung nur unter der Voraussetzung benutzt werden, dass sie ordnungsgemäß beaufsichtigt werden und in die sichere Bedienung des Geräts eingewiesen wurden und dass sie die möglichen Risiken verstanden haben. Kinder dürfen nicht mit dem Gerät spielen. Die Reinigung und Wartung durch den Nutzer darf nicht von unbeaufsichtigten Kindern durchgeführt werden.

## STROMANSCHLUSS

Die elektrische Montage muss von einem Elektrotechniker realisiert werden. Den elektrischen Anschluss gemäß den im jeweiligen Land geltenden Normen herstellen (Deutschland: VDE 0100).

Die Versorgungsleitung des Geräts muss geerdet (Klasse I) und durch einen Fehlerstromschutzschalter (FI) (30 mA) geschützt sein. Die Stromzufuhr muss über eine Sicherung, Trennung aller Pole (mindestens 3 mm Kontaktabstand), gewährleistet sein. Der Anschluss darf ausschließlich der Stromzufuhr des Geräts dienen.

Wenn das Stromkabel beschädigt ist, muss es gegen ein Spezialkabel oder eine Einheit ausgetauscht werden, die beim Hersteller oder beim Kundendienst erhältlich sind.

**Vor jedem Ausbau das Gerät vom Netz trennen !**

**ES** Este aparato puede utilizarse por niños de 8 años como mínimo y por personas con

capacidades físicas, sensoriales o mentales reducidas o con falta de experiencia o conocimientos, siempre que se encuentren bajo vigilancia o si se les proporcionan las instrucciones relativas para el uso seguro del electrodoméstico y son conscientes de los riesgos a los que se exponen. Los niños no deben jugar con el aparato. Los niños sin vigilancia no deben encargarse de la limpieza ni del mantenimiento que debe realizar el usuario.

## CONEXIÓN ELÉCTRICA

La instalación eléctrica debe realizarse por un profesional cualificado en electrotécnica. Conecte el dispositivo a la red según las normas del país correspondiente. El circuito de alimentación del aparato debe conectarse a tierra (clase I) y protegerse con un diferencial de alta sensibilidad (30 mA). La conexión debe servir exclusivamente para la alimentación del aparato.

Si el cable de alimentación estuviera dañado, deberá ser reemplazado por un cable o un mecanismo especial que podrá solicitar a su fabricante o a su servicio de postventa.

## Desconectar eléctricamente antes de cualquier intervención !

**IT** Questo apparecchio può essere utilizzato da bambini a partire dagli 8 anni e dalle persone con capacità fisiche, sensoriali o mentali ridotte, o prive di esperienza e conoscenze a condizione che siano correttamente sorvegliate o che abbiano ricevuto istruzioni sull'uso sicuro del dispositivo e che ne conoscano i pericoli. I bambini non devono giocare con l'apparecchio. La pulizia e la manutenzione da parte dell'utente non devono essere eseguite da bambini non supervisionati.

## RACCORDO ELETTRICO

Collegare l'apparecchio alla rete secondo le norme del paese.

Il circuito di alimentazione del dispositivo deve essere messo a terra (classe I) e protetto da un interruttore differenziale a elevata sensibilità (30 mA). Il collegamento deve servire esclusivamente all'alimentazione dell'apparecchio.

Se il cavo di alimentazione è danneggiato, deve essere sostituito con un cavo o un gruppo speciale disponibile presso il fabbricante o il suo servizio di assistenza postvendita.

## Scollegare l'alimentazione elettrica prima di intervenire sull'apparecchio !

**PT** Este aparelho pode ser utilizado por crianças com, pelo menos, 8 anos e por pessoas com capacidades físicas, sensoriais ou mentais reduzidas ou com falta de experiência ou de conhecimentos, desde que sejam corretamente vigiadas ou recebam instruções sobre a utilização do aparelho com total segurança e caso tenham compreendido os riscos associados. As crianças não devem brincar com o aparelho. A limpeza e manutenção pelo utilizador não devem ser realizadas por crianças sem supervisão.

## LIGAÇÃO ELÉTRICA

O aparelho deve estar ligado à rede segundo as normas do país em questão.

O circuito de alimentação do aparelho deve ser ligado à terra (classe I) e protegido por um disjuntor diferencial de alta sensibilidade (30 mA). A ligação deve servir exclusivamente para a alimentação do aparelho.

Se o cabo de alimentação estiver danificado, deve ser substituído por um cabo ou um conjunto especial disponível junto do fabricante ou do seu serviço pós-venda.

## Desligar a alimentação eléctrica antes de qualquer intervenção !

**NL** Dit apparaat kan worden gebruikt door kinderen vanaf 8 jaar en door personen met lichamelijke, zintuiglijke of verstandelijke beperking of door mensen zonder ervaring of kennis, mits zij onder correct toezicht staan of instructies voor het veilige gebruik van het apparaat hebben gekregen en zij de risico's hebben begrepen. Kinderen mogen niet spelen met het apparaat. De schoonmaak en het onderhoud door de gebruiker mag niet worden uitgevoerd door kinderen zonder toezicht.

## ELEKTRISCHE AANSLUITING

Sluit het apparaat op het spanningsnet aan volgens de geldende normen van het land.

Het stroomcircuit van het apparaat moet worden geaard (klasse I) en beschermd door een hoge gevoeligheid aardlekschakelaar (30mA). De koppeling moet uitsluitend worden gebruikt voor de stroomvoorziening van het apparaat.

Indien het netsnoer beschadigd is, moet dit vervangen worden door een speciaal snoer

dat verkrijgbaar is bij de fabrikant of zijn servicedienst.

### **Koppel de voeding los voor elke ingreep !**

**NO** Dette apparatet kan ikke brukes av barn under 8 år eller av personer som har reduserte fysiske, sansemessige eller mentale evner eller mangler erfaring eller kunnskap hvis de ikke får korrekt tilsyn eller har fått instruksjoner om fullt ut sikker bruk av produktet og forstått farene som er forbundet med det. Barn skal ikke leike med apparatet. Vask og vedlikehold skal ikke utføres av barn uten tilsyn.

### **ELEKTRISK TILKOBLING**

Pumpen må kobles til et jordet strømmnett. Koble pumpen til strømmettet i samsvar med standardene i landet. Tilkoblingen skal kun brukes for å tilføre strøm til pumpen. Tilførselskretsen må beskyttes av en overspenningsbryter (30mA). Hvis strømkabelen er skadet, må den erstattes av en spesiell kabel eller enhet som er tilgjengelig fra produsenten eller dens etter-salgstjeneste.

### **Før ethvert inngrep må stikkkontakten tas ut !**

**PL** Urządzenie może być obsługiwane przez dzieci powyżej 8 roku życia oraz osoby o ograniczonej sprawności fizycznej, sensorycznej lub umysłowej, bądź nieposiadające niezbędnego doświadczenia i wiedzy, o ile pozostają pod nadzorem lub udzielono im instrukcji dotyczących obsługi urządzenia w bezpieczny sposób i rozumieją występujące zagrożenia. Dzieci nie powinny bawić się urządzeniem. Wykonywane przez użytkownika prace dotyczące czyszczenia i konserwacji urządzenia nie może być przeprowadzane przez dzieci bez nadzoru.

### **PODŁĄCZENIA ELEKTRYCZNE**

Całe okablowanie musi być zgodne z polską normą (PN-IEC 60364) wymogami dla instalacji elektrycznych.

Instalacja zasilania urządzenia musi być wyposażona w uziemienie (klasy I) i zabezpieczona wyłącznikiem różnicowoprądowym o wysokiej czułości (30 mA). Podłączenie może służyć wyłącznie do zasilania urządzenia.

Jeżeli kabel zasilający jest uszkodzony, należy go wymienić na specjalny kabel lub zespół dostępny u producenta lub w serwisie posprzedażnym.

**We wszystkich przypadkach należy**

### **odłączyć zasilanie urządzenia !**

**SV** Denna enhet kan användas av barn från och med 8 års ålder och av personer med reducerad fysisk, sensorisk eller mental förmåga eller av personer med bristande erfarenhet och kunskap, om de får vederbörlig tillsyn eller om de får instruktioner om hur enheten ska användas på ett säkert sätt och om man har förstått de risker som användningen inbegriper. Barn ska inte leka med enheten. Rengöring och underhåll bör inte utföras av barn utan tillsyn.

### **ELEKTRISK ANSLUTNING**

Anslut apparaten enligt landets norm. Strömförsörjningskretsen måste vara ansluten till jord (klass I) och skyddas av en känslig jordfelsbrytare (30 mA). Anslutningen ska endast användas till enheten. Om strömkabeln är skadad måste den bytas ut mot en kabel eller specialenhet, som finns tillgänglig hos tillverkaren eller dennes kundtjänst.

### **Koppla ur elkontakten vid alla åtgärder !**

**RU** Данный электроприбор может использоваться детьми в возрасте от 8 лет, лицами без соответствующего опыта и знания или лицами с физическими, сенсорными или психическими отклонениями, если за ними осуществляется наблюдение и с ними был проведен теоретический и практически инструктаж по безопасному использованию устройства и они осознают возможные риски, связанные с эксплуатацией устройства. Не допускайте игр детей с устройством. Очистка и техническое обслуживание не должны выполняться детьми без присмотра.

### **ЭЛЕКТРОПОДКЛЮЧЕНИЕ**

Электропроводка и подключение должны соответствовать требованиям ПУЭ.

Электроподключение должно осуществляться квалифицированным специалистом-электротехником.

Сеть питания данного прибора должна быть подключена к соответствующей системе заземления (класс I) и защищена высококочувствительным устройством защитного отключения (30 mA). Подключение должно быть использовано только для питания аппарата.

Если шнур питания поврежден, его необходимо заменить специальным кабелем или сборкой, которую можно

получить у производителя или послепродажного обслуживания.

**RO** Acest aparat poate fi utilizat de copii de minim 8 ani și de persoanele ale căror capacități fizice, senzoriale sau psihice sunt reduse sau a căror experiență sau cunoștințe nu sunt suficiente, doar dacă acestea beneficiază de supraveghere sau dacă au primit instrucțiuni privind maniera de utilizare a aparatului în deplină siguranță și în măsura în care înțeleg riscurile la care se pot expune. Copiii nu trebuie să se joace cu aparatul. Curățarea și întreținerea aparatului de către utilizator nu trebuie să fie efectuate de copii nesupravegheați.

## RACORDAREA ELECTRICĂ

Conectați aparatul la rețeaua electrică conform normelor în vigoare.

Circuitul de alimentare al aparatului trebuie să fie prevăzut cu împănântare (clasa I) și protejat de un disjuncteur diferențial de înaltă sensibilitate (30 mA). Racordul trebuie să fie folosit exclusiv în scopul alimentării aparatului. În cazul în care cablul de alimentare este defect, acesta trebuie înlocuit cu un cablu sau ansamblu special disponibil de la producător sau de serviciul său post-vânzare.

**Înainte de orice intervenție, deconectați mai întâi aparatul de la sursa electrică de alimentare !**

**CS** Děti ve věku od 8 let (mladší v žádném případě) a osoby, jejichž tělesné, smyslové či duševní schopnosti jsou omezené, stejně tak jako osoby, které nemají dostatečné zkušenosti a znalosti, mohou tento přístroj používat výhradně pod dohledem osoby zodpovídající za jejich bezpečnost a pouze pokud chápou případná rizika a byly řádně poučeny o bezpečném použití přístroje. Děti si s přístrojem nesmí hrát. Čištění a uživatelskou údržbu nesmí provádět děti bez kvalifikovaného a odpovídajícího dozoru.

## ELEKTRICKÉ PŘIPOJENÍ

Napájecí obvod zařízení musí být uzemněn (třída I) a chráněn proudovým chráničem s vysokou citlivostí (30 mA). Elektrický přívod musí sloužit výhradně napájení tohoto přístroje. Pro připojení přístroje musí být realizován samostatný přívod odpovídající příslušným předpisům.

Pokud je napájecí kabel poškozen, musí být

nahrazen kabelem nebo speciální sestavou, která je k dispozici od výrobce nebo jeho poprodejního servisu.

**Před jakýmkoli zásahem vypojte přístroj z napájení elektrickým proudem !**

**TR UYARI** Bu cihaz en az 8 yaşındaki çocuklar ve fiziksel, algısal veya zihinsel kapasiteleri düşük ya da tecrübe veya bilgiden yoksun kişilerce ancak gözetim altında ya da cihazın güvenli kullanımına dair bilgiler kendilerine verilip olası riskler iyice anlatıldıysa kullanılabilir. Çocuklar bu cihazla oynamamalıdır. Kullanıcı tarafından yapılacak temizlik ve bakım gözetimsiz çocuklarca yapılmamalıdır.

## ELEKTRİK BAĞLANTISI

Cihaz topraklama hattı olan bir güç devresine bağlanmalıdır. Cihaz, ülkede yürürlükte olan standartlara göre şebekeye bağlayınız.

Bağlantı sadece bu cihazı besleme amaçlı olmalıdır. Cihaz yüksek hassasiyetli 30 mA kaçak akım rölesi ile korunmalıdır.

Eğer güç kablosu hasar görmüşse, üreticiden veya satış sonrası servisten tedarik edilen uygun özel bir kablo veya ünite ile değiştirilmelidir.

Cihaz, elektrik prizine erişim kolay olacak şekilde yerleştirilmelidir.

**Her türlü müdahale esnasında elektrik prizinin bağlantısını kesin !**

**ZH** 至少八岁以上儿童、身体、精神或感官障碍者以及无操作该设备经验者必需在专人指导下，且了解该设备的使用方式前提下方可操作该设备。儿童不得随意玩耍。用户设备清洁和维护保养不得由未监管儿童完成。

电路连接

设备的供电回路必须接地（一级）并由一个灵敏度高的差动断路器（30毫安）保护。

如果供电电缆损坏，必须由制造商、其售后服务部或类似资质人员完成更换，以避免危险。电路连接仅用于该设备供电。

## AR

يمكن استخدام هذا الجهاز من قِبل الأطفال البالغ سنهم 8 سنوات على الأقل، ومن قِبل أشخاص ذوي قدرات ذهنية وحسية وبدنية ضعيفة أو أولئك الذي يفتقرون للمعرفة أو التجربة، وذلك فقط إذا تم مراقبتهم جيدا وإذا تم إطلاعهم بالإرشادات المتعلقة باستخدام الجهاز بشكل آمن وعند التأكد من استيعابهم الشامل للمخاطر المرتبطة به. لا يجب على الأطفال اللهو بالجهاز. لا يجب تنفيذ عمليتي التنظيف والصيانة المستنيتين للمستخدم البالغ من قِبل الأطفال غير المراقبين.

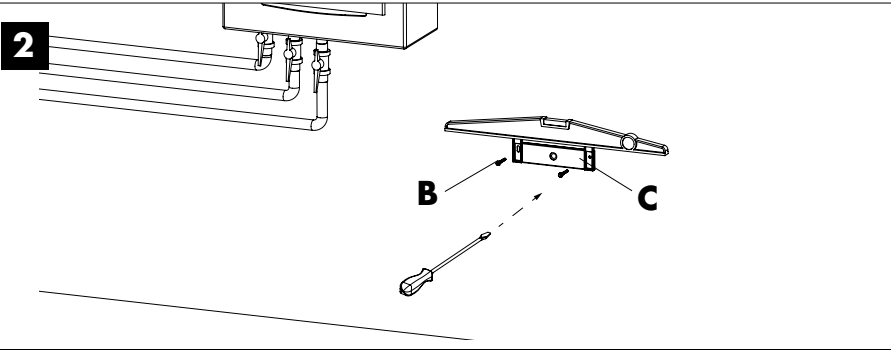
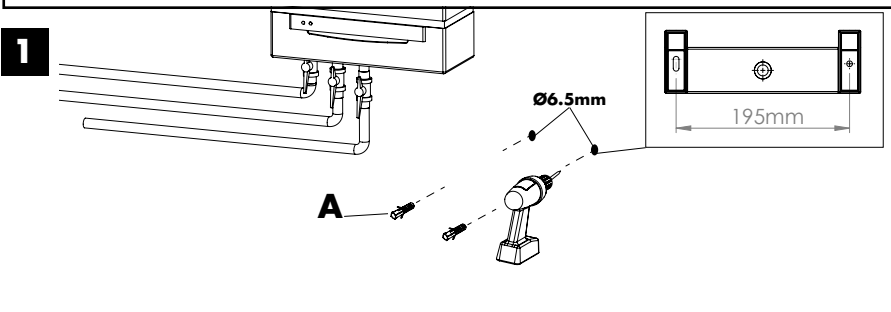
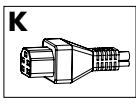
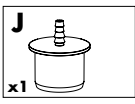
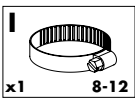
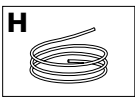
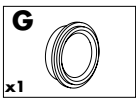
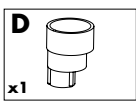
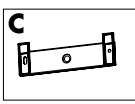
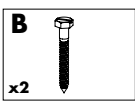
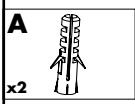
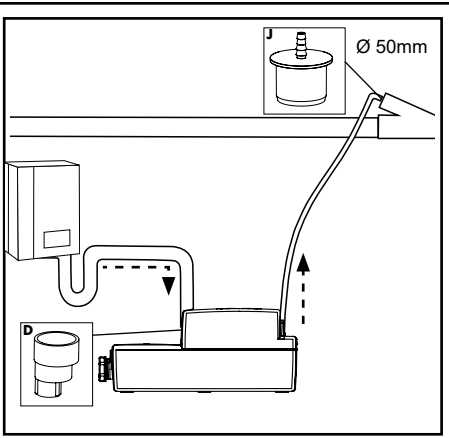
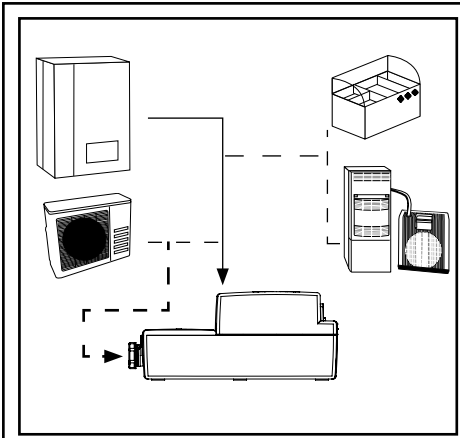

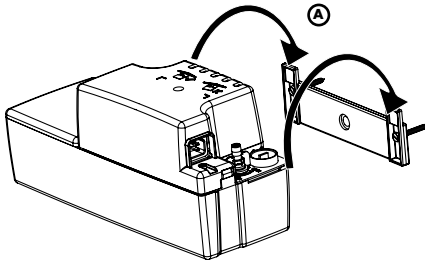
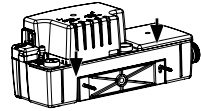
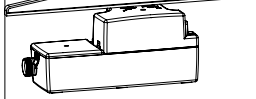
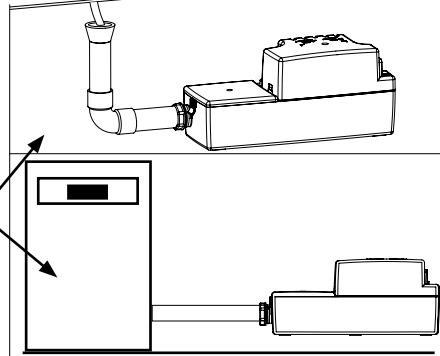
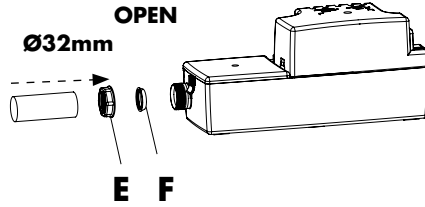
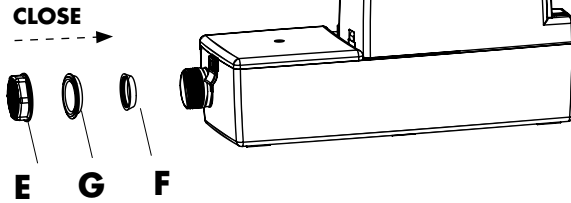
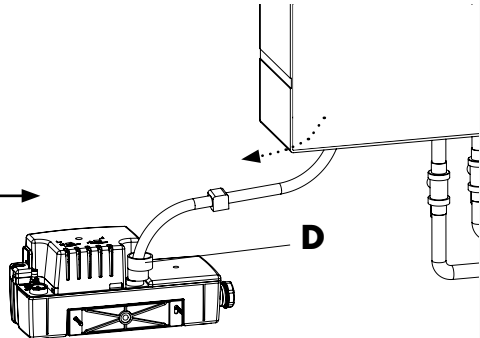
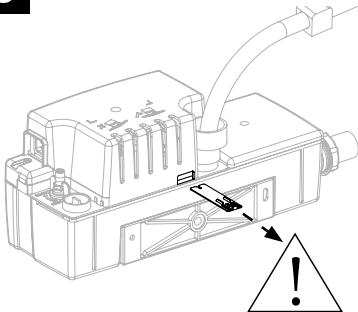
**3****B****C****4.1****4.2****5**

6

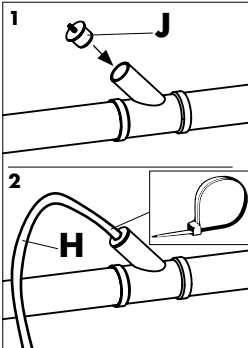
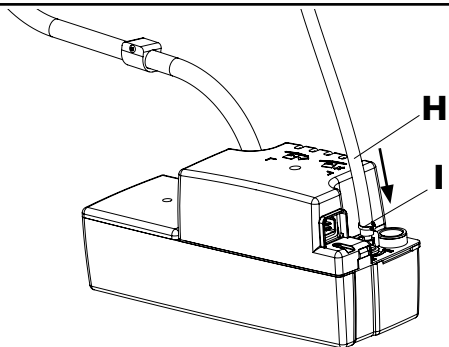

7

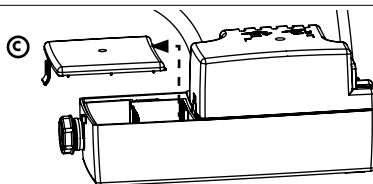
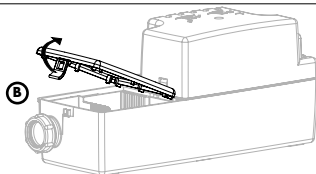
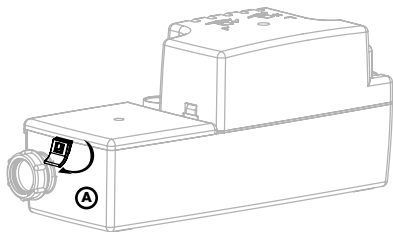

8

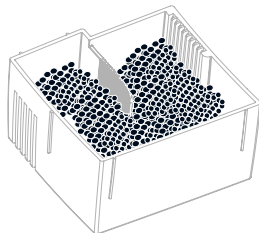
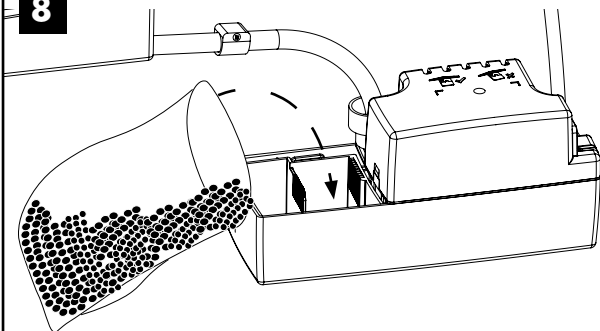

9

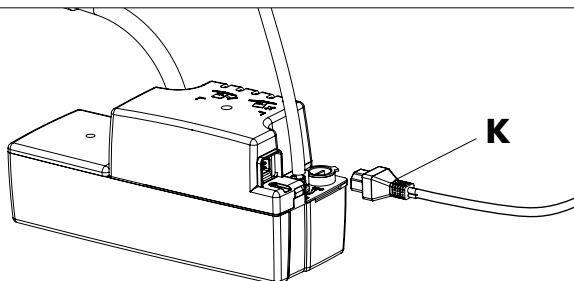



**10**

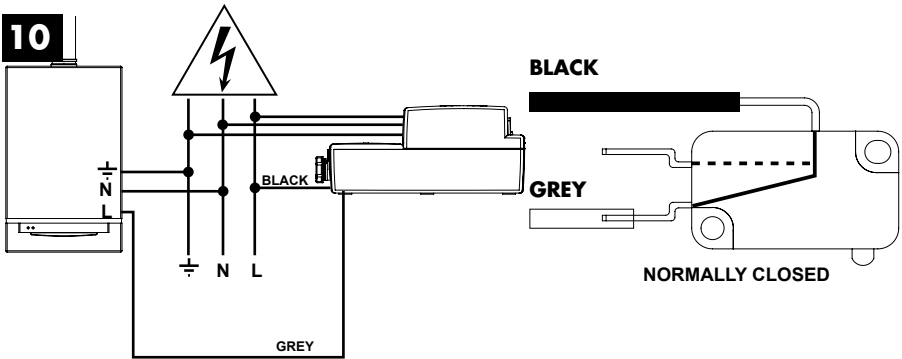

**11.1**

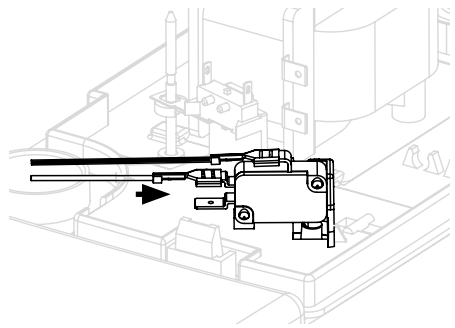
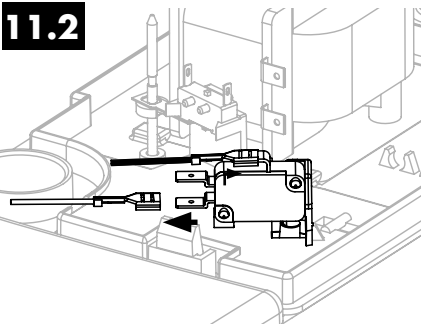
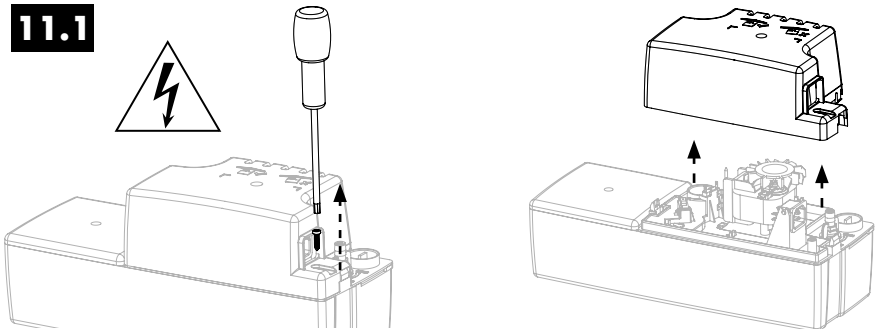

**11.3**

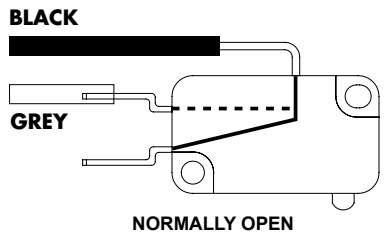
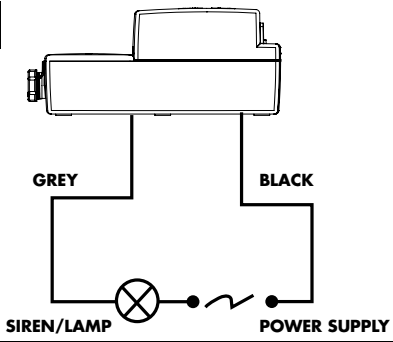

12

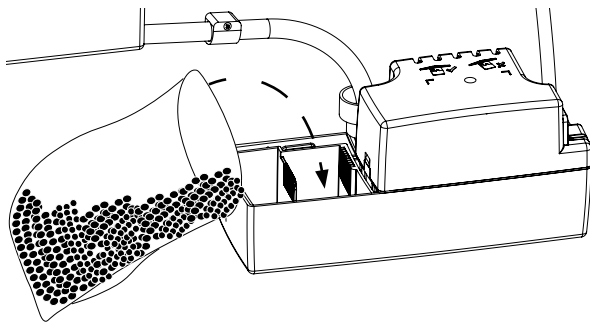
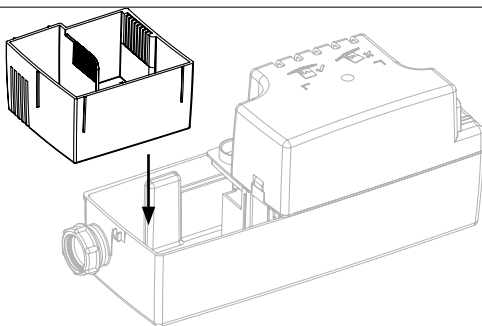
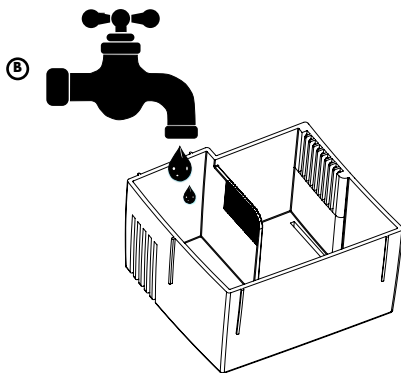
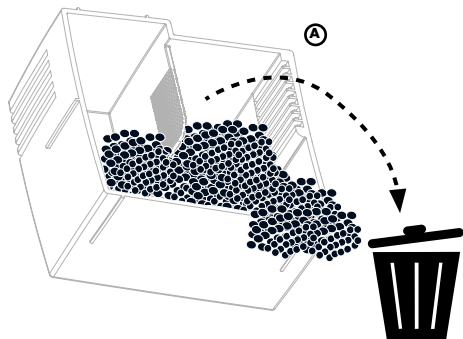
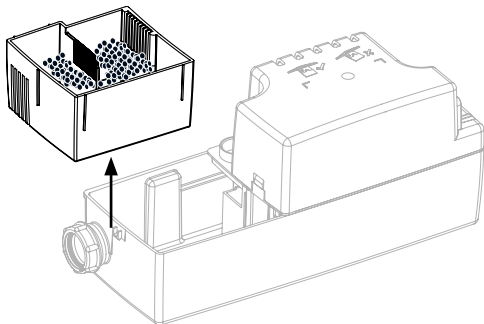
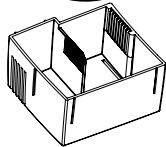

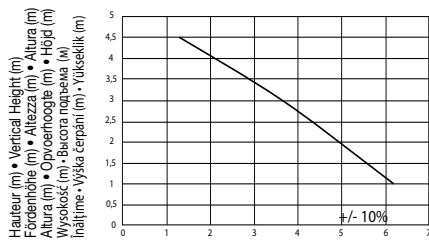
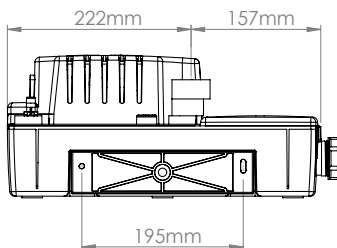
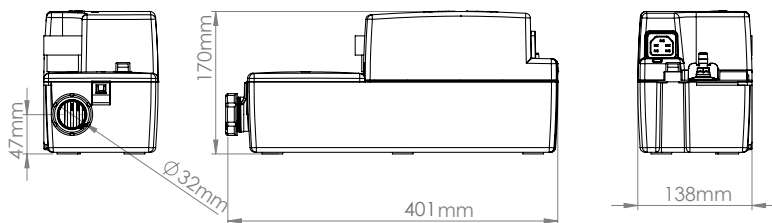
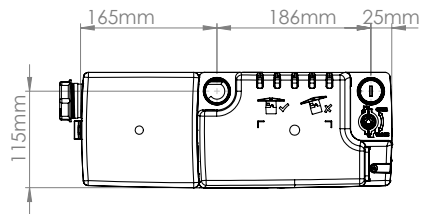



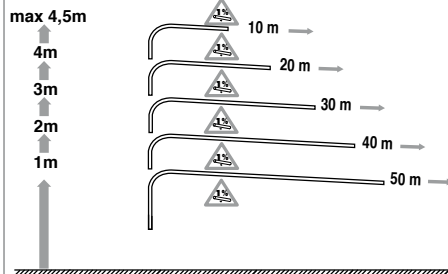

Débit (l/min) • Flow Rate (l/min) • Förderstrom (l/min) • Portata (l/min)  
 Caudal (l/min) • Débito (l/min) • Afvoercapaciteit (l/min.) • Capaciteit (l/min)  
 Wydajność (l/min) • Пропускная способность (л/мин)  
 Debit (l/min) • Cerpaci výkon (l/min) • Debi (lt/dak)



**AVERTISSEMENT****Identification des avertissements :**

-  Indication avertissant de la présence d'un risque d'origine électrique.
-  Indication avertissant d'un risque pour la machine et son fonctionnement.
-  Instructions réservées exclusivement aux professionnels qualifiés.
-  **Débrancher électriquement avant toute intervention !**

**1 APPLICATION**

**Sanicondens® Best Flat** est une pompe de relevage pour eau de condensation provenant d'une climatisation, d'une chaudière à condensation, d'appareils réfrigérants ou de déshumidificateurs. L'appareil possède son propre système de neutralisation permettant de remonter le pH des eaux acides provenant de la chaudière à condensation. Il démarre automatiquement et il bénéficie d'un haut niveau de performance, de sécurité et fiabilité dans la mesure où toutes les règles d'installation et d'entretien décrites dans cette notice sont scrupuleusement respectées.

 **Toutes applications autres que celles décrites dans cette notice sont à proscrire.**

**2 DESCRIPTION****2.1 PRINCIPE DE FONCTIONNEMENT**

**Sanicondens® Best Flat** contient une pompe. La cuve du **Sanicondens® Best Flat** est équipée d'un flotteur qui commande la marche du moteur. Dès que les condensats rentrent dans la cuve, la pompe se met en marche.

**Sanicondens® Best Flat** est également équipé d'un deuxième flotteur pouvant commander une alarme (sonore et/ou visuelle) ainsi que d'un système de neutralisation des condensats.

**2.2 DONNÉES TECHNIQUES**

Type	CD 10	Niveau sonore	< 45 dBA
Évacuation verticale max.	4,5 m	Température moyenne d'utilisation	35°C
Débit maximum	380 L/h	Température maximum admissible par intermittence	80°C
pH mini	2,5		S3 15% (1min30 ON/8min30 OFF)
Niveau ON/OFF	56/46 mm	Poids de l'appareil	2 kg
Tension	220-240 V	Volume du réservoir	3,5 L
Fréquence	50 Hz	Câble d'alimentation	1,5 m
Intensité absorbée	0,52 A	Tuyau d'évacuation	5 m, Øint : 10mm
Puissance max. absorbée	60 W	Câble d'alarme (2 brins)	1,5 m
Classe électrique	I	Puissance max de la chaudière connectée	gaz : 80 kW / fioul : 50 kW
Indice protection	IP20	Fixation murale	oui

**2.3 LISTE DES PIÈCES FOURNIES** p. 6**2.4 DIMENSIONS** p. 11**2.5 COURBES DE PERFORMANCE** p. 11**2.6 EQUIVALENCE HAUTEUR/LONGUEUR ÉVACUATION** p. 11**3 MISE EN SERVICE****3.1 INSTALLATION**

 Toujours installer la pompe : - horizontalement, au moyen d'un niveau à bulle, - en-dessous de l'appareil dont elle reçoit les condensats de manière gravitaire.

Un espace doit être préservé autour de la pompe pour faciliter son refroidissement.

La pompe peut être fixée contre un mur grâce au support mural **C** fourni :

- Fixer le support mural **C** horizontalement grâce aux chevilles **A** et vis **B** fournies (sachet d'accessoires) : fig. 1 et 2.
- Enclencher le **Sanicondens® Best Flat** sur le support : fig. 3 A et fig. 3 B.
- Vérifier que le **Sanicondens® Best Flat** est de niveau : fig 3 C.

**3.2 RACCORDEMENT HYDRAULIQUE****Raccordement à l'entrée**

L'appareil dispose de deux entrées utilisables au choix :

- L'entrée haute est libre. Si l'entrée haute est utilisée (fig. 5), fermer l'entrée basse à l'aide du joint **F**, de l'opercule **G** et de l'écrou **E** fournis (fig. 4.2).
- Pour utiliser l'entrée basse (fig. 4.1), mettre l'écrou **E** et le joint **F** Ø32 mm sur le tuyau d'entrée puis le visser sur l'entrée.

Brancher l'arrivée d'eau sur l'entrée choisie. Si nécessaire, utiliser l'adaptateur souple **D**.

### Raccordement à l'évacuation

L'évacuation du **Sanicondens® Best Flat** doit être impérativement réalisée avec le tuyau flexible **H** :

- Dérouler le tuyau flexible **H**.
- Enfoncer le tuyau sur le clapet anti-retour (fig. 6).
- Positionner le tuyau le plus vertical possible, afin d'éviter tout pincement de celui-ci. Il est conseillé de faire un arc de cercle pour éviter tout pincement du flexible.
- Placer le collier **I** fourni afin de sécuriser la fixation (fig. 6).

Le tuyau a un diamètre intérieur de 10 mm. Il peut être ensuite connecté à un tuyau PVC à l'aide du raccord plastique réducteur **J** (fig. 6.1). Prévoir un collier de serrage en plastique pour sécuriser le raccord (fig. 6.2).

Le **Sanicondens® Best Flat** est équipé d'un clapet anti-retour pour empêcher un démarrage intempestif.

### 3.3 RACCORDEMENT DE L'ALARME



INSTRUCTIONS RÉSERVÉES AUX PROFESSIONNELS QUALIFIÉS

En cas de niveau d'eau anormalement élevé, le **Sanicondens® Best Flat** est équipé d'un système de détection pouvant couper l'alimentation électrique de l'appareil connecté. Pour raccorder le système de détection, connecter ses fils libres, noir et gris (voir étiquette «Alarm»), à l'appareil connecté (se référer à la notice de l'appareil connecté). Voir fig. 10.

**NOTE** : Il est possible de choisir de raccorder le système de détection à une alarme externe (sonore ou visuelle, de 1,5V à 230V) en changeant le branchement du système de détection. **Sanicondens® Best Flat** est commandé par un contact sec livré NC (normalement fermé). Pour raccorder l'alarme externe, ce contact doit être modifié et passer en NO (normalement ouvert fig 11.3). Pour cela, ouvrir le capot (fig 11.1), débrancher le fil gris de son emplacement et le brancher sur le contact libre au-dessus (fig. 11.2).

- ⚠ **ATTENTION** : le raccordement du système de détection à un dispositif de sécurité est impératif. La garantie ne couvre pas les dommages causés si l'alarme de **Sanicondens® Best Flat** n'est pas raccordée.
- **L'intensité maximale admissible par notre système de détection est de 4 A.**

- Afin de protéger la partie électrique du **Sanicondens® Best Flat**, une fois l'alarme activée, l'eau continuant de remplir la cuve sera évacuée par les trop pleins de la cuve.

### 3.4 RACCORDEMENT AU SECTEUR

Brancher le câble **K** fourni sur le **Sanicondens® Best Flat** (fig. 9) puis sur le secteur. Respecter les règles d'installation locales.

### 3.5 UTILISATION

#### Essai de fonctionnement

- ⚠ **Avant toute utilisation, veiller à bien retirer la cale de protection se trouvant au dos de l'appareil. Voir fig 5.**

- Verser de l'eau dans la cuve.
- Vérifier que la pompe se met en marche et s'arrête lorsque le niveau d'eau est redescendu.

- ⚠ - Vérifier qu'il n'y a pas de fuite au niveau des raccordements.

#### Remplissage du bac à granules

- Retirer le capot de la cuve à granules (fig. 7).
- Vider les granules dans le panier (fig. 8).
- Repositionner le capot de la cuve à granules et le clipser.

Le **Sanicondens® Best Flat** est prêt à être utilisé. Exemple d'implantation d'un **Sanicondens® Best Flat** p.6.

## 4 NORMES

**Sanicondens® Best Flat** est conforme à la directive européenne Basse Tension.

## 5 INTERVENTIONS



INSTRUCTIONS RÉSERVÉES EXCLUSIVEMENT AUX PROFESSIONNELS QUALIFIÉS

- ⚡ **Débrancher électriquement avant toute intervention !**

### 5.1 MAINTENANCE (FIG. 12)

Contrôler régulièrement l'état des granules.

Renouveler les granules tous les ans. Lors du changement des granules, nettoyer le panier du neutralisateur.





### 5.2 PANNE

Anomalie constatée	Causes probables	Remèdes
La pompe ne démarre pas.	La prise n'est pas branchée.	Brancher la prise.
	La cale de protection n'a pas été retirée.	Retirer la cale.
	L'appareil n'est pas installé de niveau.	Vérifier l'installation avec un niveau à bulle.
	Coupure de courant.	Vérifier la tension du réseau.
	Flotteur bloqué.	Nettoyer le réservoir.
La pompe ne refoule pas.	Tuyau d'arrivée condensats bloqué.	Nettoyer le tuyau d'arrivée.
	Clapet anti-retour bloqué.	Nettoyer le clapet.
	Tuyau d'évacuation obstrué.	Nettoyer le tuyau d'évacuation.

## 6 GARANTIE

**Sanicondens® Best Flat** est garanti 2 ans pièces et main-d'œuvre sous réserve d'une installation et d'une utilisation correctes de l'appareil.

**WARNING****Definition of warning signs:**

-  Indication that a risk of electrical origin exists.
-  Indication that a risk exists for the machine or its operation.
-  Directions to be used only by qualified professionals.
-  **Disconnect electrical power before working on the unit!**

**1 AREA OF APPLICATION**

**Sanicondens® Best Flat** is a pump used to lift condensation water from an air conditioning system, a condensation boiler, dehumidifiers or from refrigeration units. The unit has its own neutralisation system that can be used to increase the pH of the acid water from the condensing boiler.

The pump starts automatically and has a high level of performance, safety and reliability as long as all the installation and maintenance instructions mentioned in this manual are strictly followed.

 **All applications other than those described in this manual are prohibited.**

**2 DESCRIPTION****2.1 OPERATING PRINCIPLE**

**Sanicondens® Best Flat** contains a pump. The tank of the **Sanicondens® Best Flat** has a built-in a float which controls the operation of the motor. When the condensate enters the tank, the pump starts up.

**Sanicondens® Best Flat** has also a built-in secondary float that can trigger an alarm (audible and/or visual) and a condensate neutralization system.

**2.2 TECHNICAL DATA**

Type	CD 10	Sound level	< 45 dBA
Max. vertical pumping	4.5 m	Average operating temperature	35°C
Maximum flow rate	380 L/h	Maximum allowable temperature	80°C S3 15% (1min30 ON/8min30 OFF)
Min. pH	2.5	Weight of the unit	2 kg
Level ON/OFF	56 mm/46 mm	Tank volume	3.5 L
Voltage	220-240 V	Supply cable	1.5 m
Frequency	50 Hz	Discharge hose	5 m, Øint: 10mm
Current consumption	0.52 A	Alarm cable (2 cores)	1.5 m
Power rating	60 W	Max. power for the connected boiler	gas: 80 kW/oil: 50 kW
Electrical class	I	Wall mounting	Yes
Protection index	IP20		

**2.3 LIST OF PARTS SUPPLIED** see pg. 6.

**2.4 DIMENSIONS** see pg. 11.

**2.5 PERFORMANCE CURVES** see pg. 11.

**2.6 VERTICAL PUMPING/HORIZONTAL PUMPING** see pg. 11.

**3 START UP****3.1 INSTALLATION**

 Always install the pump: - horizontally, using a leveling tool,  
- as close as possible to the appliance keeping in mind that the condensate has to drain through gravity into the pump.

To ensure proper ventilation of the motor, the pump must be free of any obstruction.

The pump can be mounted against a wall using the wall bracket **C** provided:

- Fix the wall bracket **C** horizontally with the plastic anchors **A** and screws **B** supplied (accessory bag). See fig. 1 and 2.
- Snap the **Sanicondens® Best Flat** onto the bracket: fig. **3A** and **3B**.
- Check that the **Sanicondens® Best Flat** is leveled: fig. **3C**.

**3.2 HYDRAULIC CONNECTION****Connecting the inlet**

The pump has two inlets that can be used as required:

- The upper inlet is open. If the upper inlet is used (fig. 5), close the lower side inlet with the supplied gasket **F**, cover **G** and plug **E** (fig 4.2).
- To use the lower side inlet (fig. 4.1), place the plug **E** and Ø32 mm gasket **F** on the inlet pipe and screw it onto the inlet.

Drain the condensate water to any of these inlets. If necessary, use a rubber flexible adapter **D**.

### Connecting the discharge pipe

The **Sanicondens® Best Flat** discharge connection must be connected to the flexible vinyl hose H.

- Unroll the flexible hose H.
  - Insert the hose into the discharge connection that has a built-in non-return valve (see fig. 6).
  - Position the flexible hose in the upmost vertical position possible to avoid any kinking. It is recommended to make a smooth turn to avoid the hose from kinking.
  - Secure the hose by using the clamp I supplied (fig. 6).
- The hose has an inner diameter of 10 mm and can be connected to a PVC pipe of larger diameter by a plastic reducer connection J (fig. 6.1). Provide a cable tie to secure the connection (fig. 6.2).

The **Sanicondens® Best Flat** is fitted with a non-return valve to prevent re-activation.

### 3.3 CONNECTING THE ALARM



INSTRUCTIONS INTENDED SOLELY FOR QUALIFIED PROFESSIONALS

**Sanicondens® Best Flat** is fitted with a detection system that can cut off the power supply to the connected appliance if the water level rises too high. To connect the detection system, connect the other set of cables, black and grey (see "Alarm" label), to the appliance (refer to the instructions of the appliance). See fig. 10

**NOTE:** It is possible to connect the detection system to an external alarm (audible or visual, from 1.5V to 230V) by changing the connection of the detection system. **Sanicondens® Best Flat** is controlled by a dry contact supplied NC (normally closed). To connect the external alarm, this contact must be changed to NO (normally open fig.11.3). To do this, open the cover (fig. 11.1), unplug the grey wire from its location and plug it to the free contact above (fig. 11.2).

**! - ATTENTION: the connection of the detection system to the safety system of the connected appliance is mandatory. The guarantee does not cover damage caused if the alarm is not connected.**  
**- The maximum current admissible for our detection system is 4 A.**

- To protect the electrical components in the **Sanicondens® Best Flat**, once the alarm has been triggered, any water continuing to fill the tank comes out through the overflow outlets of the tank.

### 3.4 MAINS CONNECTION

Connect the power cable K to the **Sanicondens® Best Flat** (fig. 9) and then to the main power. Comply with local installation requirements.

### 3.5 USE

#### Functional test

**! Before turning on the pump, make sure you remove the protective lock pin from the rear of the device. Fig. 5.**

- Pour water into the tank.
- Check that the pump starts and stops when the water level drops.

**! - Check that there are no leaks in the connections.**

#### Filling the neutralizer compartment

- Remove the cover from the neutralizer compartment (fig. 7).
- Add the neutralizing granules into this compartment (fig. 8).
- Reposition the cover and clip it in place.

**Sanicondens® Best Flat** is ready to use. Example of an installation of a **Sanicondens® Best Flat**: see pg. 6.

## 4 STANDARDS

**Sanicondens® Best Flat** conforms to the European directive on low voltage.

## 5 INTERVENTIONS



INSTRUCTIONS INTENDED SOLELY FOR QUALIFIED PROFESSIONALS

**! Disconnect electrical supply before working on the unit!**

### 5.1 MAINTENANCE (FIG 12)

Check the quality of the neutralizing granules regularly.

Neutralizing granules need to be replaced at least once a year. When replacing the granules, make sure to clean the compartment as well.





### 5.2 TROUBLESHOOTING

Fault detected	Probable causes	Action needed
The pump doesn't start.	The pump is not connected to the power supply.	Plug in the unit.
	The lock pin has not been removed.	Remove the lock pin.
	The unit is not leveled.	Check the unit with a leveling tool.
	Power outage.	Check the main power.
	Float blocked.	Clean the tank.
	Condensates inlet pipe blocked.	Clean the inlet pipe.
The pump does not lift.	Noon-return valve blocked.	Clean the valve.
	Discharge pipe blocked.	Clean the discharge pipe.

## 6 GUARANTEE

**Sanicondens® Best Flat** is guaranteed for 2 years for parts and labour, subject to correct installation and use of the unit.

**ACHTUNG****Warnhinweise :**

-  Ein Hinweis, der vor Gefahren durch Elektroanlagen warnt.
-  Warnung, die auf eine Gefahr für die Maschine und ihren Betrieb hinweist.
-  Die nachfolgenden Informationen sind für qualifiziertes Fachpersonal.
-  **Vor jedem Ausbau das Gerät vom Netz trennen !**

**1 ANWENDUNG**

**Sanicondens® Best Flat** ist eine Hebeanlage für Kondensat aus Klimaanlage, Brennwertkesseln, Kühlgeräten oder Entfeuchtern. Das Gerät besitzt ein eigenes Neutralisierungssystem, durch das der pH-Wert des sauren Mediums aus dem jeweiligen Kondensaterzeuger wieder angehoben wird.

Die Pumpe läuft automatisch an und bietet ein hohes Niveau an Leistung, Sicherheit und Zuverlässigkeit, sofern alle in dieser Einbauleitung enthaltenen Anweisungen für Einbau und Wartung der Pumpe genau eingehalten werden.

-  **Anwendungen, die nicht in dieser Anleitung beschrieben sind, sind nicht gestattet.**

**2 BESCHREIBUNG****2.1 FUNKTIONSPRINZIP**

**Sanicondens® Best Flat** umfasst eine Pumpe. Der **Sanicondens® Best Flat** Behälter ist mit einem Schwimmer ausgestattet, der den Motorbetrieb steuert. Sobald Kondenswasser in den Behälter einläuft, wird die Pumpe in Betrieb gesetzt.

**Sanicondens® Best Flat** ist außerdem mit einem zweiten Schwimmer zur Steuerung eines Alarm (akustisch und/oder optisch) und mit einem System für die Kondensatneutralisation ausgestattet. An den Alarmschaltkreis kann optional ein Alarmgeber oder die Kesselsteuerung angeschlossen werden. Das Gerät besitzt ein eigenes Neutralisierungssystem, durch das der pH-Wert des sauren Wassers aus dem Brennwertkessel erhöht wird.

**2.2 TECHNISCHE INFORMATIONEN**

Typ	CD 10	Schallpegel	< 45 dBA
Max. Förderhöhe	4,5 m	Durchschnittl. Betriebstemperatur	35°C
Max. Förderleistung	380 L/h	Zul. Höchsttemperatur (mit Unterbrechung)	80°C
pH-Wert mindestens	2,5		S3 15% (1min30 Funktion/8min30 Stop)
Stufe ON/OFF	56/46 mm	Netto-Gewicht	2 kg
Spannung	220-240 V	Behältervolumen	3,5 L
Frequenz	50 Hz	Anschlusskabel	1,5 m
Max. Stromstärke	0,52 A	Ablaufschlauch	5 m, Øint : 10mm
Max. Leistung	60 W	Alarmkabel (2-adrig)	1,5 m
Elektroschutzklasse	I	Maximale Leistung für den angeschlossenen Heizkessel	Gas : 80 kW / Öl : 50 kW
Isolationsklasse	IP20	Wandbefestigung	Ja

**2.3 IM LIEFERUMFANG ENTHALTENE TEILE** s.6**2.4 ABMESSUNGEN** s.11**2.5 LEISTUNGSKURVEN** s.11**2.6 VERHÄLTNIS FÖRDERHÖHE /-WEITE** s.11**3 INBETRIEBNAHME****3.1 MONTAGE**

-  Die Pumpe ist folgendermaßen zu installieren : - horizontal mithilfe einer Wasserwaage  
- unter dem Gerät, aus dem sie das durch ein Gefälle ablaufende Kondensat aufnimmt.

Rund um die Pumpe muss ausreichender Freiraum zur Kühlung vorgesehen werden.

Die Pumpe kann mit der mitgelieferten Wandhalterung **C** an der Wand befestigt werden :

- Befestigen Sie die Wandhalterung **C** horizontal mit den Dübeln **A** und den mitgelieferten Schrauben **B** (Zubehörbeutel). Siehe Abbildungen 1 und 2.
- Die **Sanicondens® Best Flat** auf der Halterung einrasten (Abb. **3A** und **3B**).
- Überprüfen, ob die **Sanicondens® Best Flat** waagrecht ist (Abb. **3C**)

**3.2 HYDRAULISCHER ANSCHLUSS****Anschluss an den Einlass**

Das Gerät verfügt über zwei Einlässe, die nach Wahl genutzt werden können :

- Der obere Einlass ist frei. Wenn der obere Einlass verwendet wird (Abb. **5**), den unteren Einlass mit der mitgelieferten Dichtung **F**, dem Deckel **G** und dem Verschlussstopfen **E** schließen (Abb. **4.2**).
- Um den unteren Einlass zu benutzen (Abb. **4.1**), die Verschlussstopfen **E** und die Ø32mm-Dichtung **F** an dem Einlassschlauch befestigen und diesen auf den Einlass schrauben. Den Wasserzulauf an den gewählten Einlass anschließen. Falls erforderlich den flexiblen Adapter verwenden **D**.

**Anschluss an die Ableitung**

Die Ableitung des **Sanicondens® Best Flat** muss zwingend mit dem Schlauch **H** erfolgen.



- Den Schlauch abrollen H.
  - Den Schlauch auf das Rückschlagventil des **Sanicondens® Best Flat** stecken (vgl. hierzu Abb. 6).
  - Den Schlauch so senkrecht wie möglich positionieren, um jedes Knicken des Schlauchs zu verhindern. Es wird empfohlen, einen Kreisbogen zu bilden, um ein Knicken des Schlauchs zu verhindern.
  - Die mitgelieferte Schelle I anbringen, um die Befestigung zu sichern (Abb. 6).
- Der Schlauch hat einen Innendurchmesser von 10 mm, er kann danach durch ein konisches Kunststoff-Übergangsrohr am waagerechten Teil des Ablaufschlauchs an einen PVC-Schlauch mit größerem Durchmesser angeschlossen werden oder durch ein konisches Kunststoff-Übergangsrohr J an Ihren Ablauf angeschlossen werden (Abb. 6.1). Stellen Sie einen Kabelbinder zur Verfügung, um die Verbindung zu sichern (Abb. 6.2).

Der **Sanicondens® Best Flat** ist mit einem Rückschlagventil ausgerüstet welches einen Rücklauf des abgepumpten Kondensates in das Gerät verhindert.

### 3.3 ANSCHLUSS DES ALARMS



**DIE FOLGENDEN INFORMATIONEN SIND NUR FÜR QUALIFIZIERTES FACHPERSONAL BESTIMMT.**

Für den Fall eines ungewöhnlich hohen Wasserstands ist der **Sanicondens® Best Flat** mit einem Detektionssystem ausgestattet, das die Stromversorgung des angeschlossenen Geräts unterbrechen kann. Zum Anschließen des Detektionssystems die freien schwarzen und grauen Kabel (siehe Etikett "Alarm") mit dem angeschlossenen Gerät verbinden (siehe Anweisungen des angeschlossenen Geräts). Siehe Abb. 10.

**HINWEIS:** Das Detektionssystem kann an einen externen Alarm (akustisch oder optisch, 1,5V bis 230V) angeschlossen werden, dazu den Anschluss des Detektionssystems austauschen. **Sanicondens® Best Flat** wird über einen potenzialfreien Kontakt gesteuert, der NC geliefert wird (normally closed, Normal geschlossen). Um den externen Alarm anzuschließen, muss dieser Kontakt auf NO (normally open, Normal offen Abb. 11.3) umgestellt werden. Dazu die Abdeckung öffnen (Abb. 11.1), das graue Kabel von seiner Anschlussstelle trennen und mit dem freien Kontakt oben verbinden (Abb. 11.2).

**! - ACHTUNG: Es ist zwingend erforderlich das Alarmsystem der Pumpe in die Sicherheitstechnik des Kondensaterzeugers o.ä. zu integrieren. Schäden welche durch nicht beachten verursacht werden, sind von der Haftung ausgeschlossen.**

**- Beachten: Die Strombelastbarkeit unseres Alarmsystems beträgt maximal 4 A.**

- Zum Schutz der elektronischen Schaltteile des **Sanicondens® Best Flat** wird das Wasser, das nach Auslösen des Alarms weiter in den Behälter läuft, durch die Überlaufvorrichtungen des Tanks abgeleitet.

### 3.4 NETZANSCHLUSS

Das mitgelieferte Kabel K an die **Sanicondens® Best Flat** (Abb. 9) und dann an das Stromnetz anschließen. Die vor Ort geltenden Installationsvorschriften beachten.

### 3.5 GEBRAUCH

#### Funktionsprüfung

**! Bitte achten Sie vor Inbetriebnahme des Gerätes darauf, die Trantsicherung auf der Rückseite des Gerätes zu entfernen (vgl. Abb.5)**

- Wasser in den Behälter gießen
- Überprüfen, ob die Pumpe startet und wieder stoppt, wenn der Wasserstand abgesunken ist.

**! - Die Anschlüsse auf Lecks überprüfen.**

#### Füllen des Granulatbehälters

- Den Deckel des Granulatbehälters abnehmen (Abb. 7)
- Das Granulat in den Korb schütten (Abb. 8).
- Den Deckel des Granulatbehälters wieder aufsetzen.

Die **Sanicondens® Best Flat** ist jetzt einsatzbereit. Einbaubeispiel **Sanicondens® Best Flat** : s.6.

## 4 NORMEN

**Sanicondens® Best Flat** ist konform zur Europäischen Richtlinie über die Niederspannungsrichtlinie.

## 5 EINGRIFFE



**DIE FOLGENDEN INFORMATIONEN SIND NUR FÜR QUALIFIZIERTES FACHPERSONAL BESTIMMT.**

**! Vor jedem Ausbau das Gerät vom Netz trennen!**

### 5.1 WARTUNG (ABB. 12)

Den Granulatstand regelmäßig kontrollieren.

Das Granulat jedes Jahr erneuern. Beim Wechsel des Granulats den Tank des Neutralisators reinigen.





### 5.2 AUSFALL

FESTGESTELLTE STÖRUNG	MÖGLICHE URSACHEN	LÖSUNG
Die Pumpe schaltet nicht ein.	Der Netzstecker ist nicht eingesteckt.	Den Stecker einstecken.
	Stromausfall.	Netzspannung überprüfen.
	Der Schwimmer ist blockiert.	Den Wasserbehälter des <b>Sanicondens® Best Flat</b> überprüfen.
	Der Kondenswasserschlauch ist verstopft.	Den Einlaufschlauch des <b>Sanicondens® Best Flat</b> reinigen.
	Der Schutzkeil wurde nicht entfernt.	Den Schutzkeil entfernen.
Die Pumpe fördert nicht.	Das Gerät ist nicht ausnivelliert.	Die installation mit einer Wasserwaage kontrollieren.
	Die Rückstauklappe ist blockiert.	Die Klappe reinigen.
	Der Ablaufschlauch ist verstopft.	Den Ablaufschlauch reinigen.

## 6 GARANTIE

Der Hersteller gewährt auf **Sanicondens® Best Flat** zwei Jahre Garantie unter dem Vorbehalt des fachgerechten Einbaus und der ordnungsmäßigen Benutzung des Gerätes.

**ADVERTENCIA****Identificación de los avisos :**

-  Indicación de advertencia de la presencia de un riesgo de origen eléctrico.
-  Indicación de advertencia de un riesgo para la máquina y su funcionamiento.
-  Instrucciones reservadas exclusivamente para profesionales cualificados.
-  **Desconectar eléctricamente antes de cualquier intervención !**

**1 APLICACIÓN**

**Sanicondens® Best Flat** es una bomba de evacuación para el agua de condensación procedente de un aparato de aire acondicionado, de una caldera de condensación, de un deshumidificador o de dispositivos refrigerantes. El aparato posee su propio sistema de neutralización que permite aumentar el pH de las aguas ácidas procedentes de la caldera de condensación.

Arranca automáticamente y se beneficia de un alto nivel de rendimiento, de seguridad y fiabilidad en la medida en que se cumplan escrupulosamente todas las normas de instalación y de mantenimiento descritas en las especificaciones.

-  **Se prohíbe cualquier aplicación distinta a las descritas en estas instrucciones.**

**2 DESCRIPCIÓN****2.1 PRINCIPIO DE FUNCIONAMIENTO**

**Sanicondens® Best Flat** contiene una bomba. El depósito del **Sanicondens® Best Flat** está equipado con un flotador que controla el funcionamiento del motor. Desde el momento en que el vapor condensado entra en el depósito, la bomba se pone en marcha.

**Sanicondens® Best Flat** también está equipado con un segundo flotador que puede controlar una alarma (sonora y/o visual) y un sistema de neutralización de aguas ácidas.

**2.2 DATOS TÉCNICOS**

Tipo	CD 10	Nivel sonoro	< 45 dBA
évacuación vertical máx.	4,5 m	Temperatura media de utilización	35°C
Caudal máximo	380 L/h	Temperatura máxima admisible (periodos cortos)	80°C
pH mín	2,5	Tubería de evacuación	S3 15% (1min30 ON/8min30 OFF)
Nivel ON/OFF	56/46 mm	Peso neto	2 kg
Tensión	220-240 V	Volumen del depósito	3,5 L
Frecuencia	50 Hz	Cable de alimentación	1,5 m
Intensidad absorbida	0,52 A	Tubería de evacuación	5 m, Øint : 10mm
Máxima potencia absorbida	60 W	Cable de alarma (2 hilos)	1,5 m
Clase eléctrica	I	Potencia máxima de la caldera conectada	gas : 80 kW / gasóleo : 50 kW
Índice de protección	IP20	Fijación mural	sí

**2.3 LISTA DE PIEZAS SUMINISTRADAS** ver pág. 6.

**2.4 DIMENSIONES** ver pág. 11.

**2.5 CURVAS DE RENDIMIENTOS** ver pág. 11.

**2.6 EQUIVALENCIA ALTURA/ LONGITUD DE EVACUACIÓN** ver pág. 11.

**3 PUESTA EN SERVICIO****3.1 INSTALACIÓN**

-  Instale siempre la bomba:
  - horizontalmente, utilizando un nivel de burbuja,
  - debajo del dispositivo del que recibe el condensado por gravedad.

Debe preservarse un espacio alrededor de la bomba para facilitar su enfriamiento.

La bomba se puede fijar a la pared utilizando el soporte de pared **C** suministrado:

- Fije el soporte mural horizontalmente con los tacos **A** y los tornillos **B** suministrados (bolsa de accesorios). Figuras 1 y 2.

- Encaje **Sanicondens® Best Flat** en el soporte. Fig. **3A** y **3B**.

- Compruebe que **Sanicondens® Best Flat** esté nivelado) Fig. **3C**.

**3.2 CONEXIÓN HIDRÁULICA****Conexión a la entrada**

El dispositivo tiene dos entradas que se pueden utilizar según las necesidades de la instalación.

- La entrada superior es abierta. Si se utiliza la entrada superior (Fig. **5**), cierre la entrada inferior con la junta **F**, la tapa **G** y la tuerca **E** suministradas (fig **4.2**).

- Para utilizar la entrada inferior (fig. **4.1**), coloque la tuerca **E** y la junta **F** de Ø32mm en el tubo de entrada y atorníllelo a la entrada.

Conecte la evacuación del aparato a evacuar a la entrada elegida. Si es necesario, utilice el adaptador flexible **D**.

### Conexión a la evacuación

La evacuación de **Sanicondens® Best Flat** debe ser realizada obligatoriamente con el tubo flexible **H**.

- Desenrollar el tubo flexible **H**.
- Conectar el tubo flexible en la válvula antirretorno del aparato (ver fig. 6).
- Sitúe el tubo en la posición más vertical posible, con el fin de evitar cualquier estrangulamiento del mismo. Es aconsejable trazar una semi circunferencia para evitar estrangular el tubo.
- Coloque la abrazadera **I** suministrada para asegurar la fijación (fig. 6).

El tubo flexible tiene un diámetro interior de 10 mm. Puede ser conectado a continuación a una tubería de PVC de mayor diámetro mediante un racor de plástico reductor **J** (fig. 6.1). Coloque una brida para asegurar la conexión (fig. 6.2).

**Sanicondens® Best Flat** está equipado de una válvula antirretorno para impedir una puesta en marcha reiterada.

### 3.3 CONEXIÓN DE LA ALARMA



INSTRUCCIONES RESERVADAS A PROFESIONALES CUALIFICADOS

En caso de nivel de agua anormalmente alto, **Sanicondens® Best Flat** está equipado con un sistema de detección que puede cortar la alimentación eléctrica del dispositivo conectado. Para conectar el sistema de detección, conecte sus cables libres, negro y gris (ver etiqueta «Alarma»), al dispositivo conectado (ver instrucciones del dispositivo conectado). Ver figura 10.

NOTA: Es posible elegir conectar el sistema de detección a una alarma externa (sonora o visual, de 1,5V a 230V) cambiando la conexión del sistema de detección. **Sanicondens® Best Flat** se controla mediante un contacto seco suministrado NC (normalmente cerrado). Para conectar la alarma externa, este contacto debe cambiarse a NO (normalmente abierto fig. 11.3). Para ello, abra la tapa (fig. 11.1), desconecte el cable gris de su ubicación y conéctelo al contacto libre de arriba (fig. 11.2).

**⚠ - ATENCIÓN: la intensidad máxima admisible por nuestro sistema de detección es de 4 A.**

- Con el fin de proteger la parte eléctrica de **Sanicondens® Best Flat**, una vez activada la alarma, el agua que continúa llenando la caja será evacuada por los tubos de desagüe del depósito.

### 3.4 CONEXIÓN ELÉCTRICA

Conecte el cable **K** suministrado al **Sanicondens® Best Flat** (fig. 9) y, a continuación, a la red eléctrica. Cumplir con las reglas de instalación locales.

### 3.5 USO DEL SISTEMA

#### Prueba de funcionamiento

**⚠ Antes de su uso, asegúrese de quitar el calzo de protección ubicado en la parte posterior del aparato. Ver figura 5.**

- Vierta agua en el depósito.
- Compruebe que la bomba arranca y se detiene cuando baja el nivel del agua.

**⚠** - Compruebe que no hay fugas en las conexiones.

#### Llenado del depósito de granulos

- Retire la tapa del depósito de granulos (fig. 7).
- Vaciar los granulos en el depósito (fig. 8).
- Vuelva a colocar la tapa del depósito de granulos y sujétela en su sitio.

**Sanicondens® Best Flat** está listo para usar. Ejemplo de la implementación de **Sanicondens® Best Flat** página 6.

## 4 NORMAS

**Sanicondens® Best Flat** respeta la directiva europea de baja tensión.

## 5 INTERVENCIONES



INSTRUCCIONES RESERVADAS EXCLUSIVAMENTE A PROFESIONALES CUALIFICADOS

**⚠ Desconectar eléctricamente antes de cualquier intervención !**

### 5.1 MANTENIMIENTO (FIG. 12)

Controlar regularmente el estado de los granulos.

Renovar los granulos cada año. Cuando cambie los granulos, limpie el depósito del neutralizador.

### 5.2 FALLO





ANOMALÍA CONSTATADA	CAUSAS PROBABLES	SOLUCIONES
La bomba no arranca.	La toma eléctrica no está conectada.	Conecte la toma eléctrica.
	No se ha retirado el calzo de protección.	Retire el calzo.
	El aparato no está nivelado.	Compruebe la instalación con un nivel de burbuja.
	Corte de corriente.	Compruebe la tensión de la red.
	Flotador bloqueado.	Limpie el depósito.
La bomba no descarga.	Obstrucción de la tubería de llegada del condensado.	Limpie la tubería de llegada.
	Bloqueo de la válvula antirretorno.	Limpie la válvula.
	Obstrucción de la tubería de evacuación.	Limpie la tubería de evacuación.

## 6 GARANTÍA

**Sanicondens® Best Flat** está garantizado durante 2 años en piezas y mano de obra a reserva de una instalación y de una utilización correctas del dispositivo.

## AVVERTENZE

### Identificazione degli avvisi :

-  Indicazione di avvertimento della presenza di un rischio di origine elettrica.
-  Indicazione di pericolo per la macchina e il suo funzionamento.
-  Istruzioni riservate esclusivamente a personale qualificato.
-  **Scollegare l'alimentazione elettrica prima di intervenire sull'apparecchio !**

## 1 APPLICAZIONE

**Sanicondens® Best Flat** è una pompa di sollevamento concepita per per l'acqua di condensazione proveniente da una climatizzazione, da una caldaia a condensazione, da apparecchi refrigeranti o deumidificatori. L'apparecchio possiede un suo proprio sistema di neutralizzazione che consente di aumentare il pH delle acque acide provenienti dalla caldaia a condensazione.

L'apparecchio si avvia automaticamente. Per usufruire del massimo livello di prestazioni, sicurezza e affidabilità da esso offerte, rispettate scrupolosamente tutte le regole d'installazione e di manutenzione descritte nel presente manuale.

 **Qualsiasi applicazione diversa da quanto descritto nel presente manuale è assolutamente vietata.**

## 2 DESCRIZIONE

### 2.1 PRINCIPIO DI FUNZIONAMENTO

**Sanicondens® Best Flat** contiene una pompa. La vaschetta del **Sanicondens® Best Flat** comprende 1 tubo pescante che comanda l'avviamento del motore. La pompa si avvia non appena i liquidi entrano nella vaschetta.

**Sanicondens® Best Flat** è anche dotato di un secondo tubo pescante che può comandare un allarme (sonoro e/o visivo), e di neutralizzazione delle condense.

### 2.2 CARATTERISTICHE TECNICHE

Tipo	CD 10	Rumorosità	< 45 dBA
Evacuazione verticale max.	4,5 m	Temperatura media di utilizzo	35°C
Mandata massima	380 L/h	Massima temperatura ammessa ad intermittenza	80°C
pH minimo	2,5		S3 15% (1min30 ON/8min30 OFF)
Livello ON/OFF	56/46 mm	Peso netto	2 kg
Tensione	220-240 V	Volume del serbatoio	3,5 L
Frequenza	50 Hz	Cavo di alimentazione	1,5 m
Intensità assorbita	0,52 A	Tube d'evacuazione	5 m, Øint : 10mm
Max potenza assorbita	60 W	Cavo d'allarme (2 trefili)	1,5 m
Classe elettrica	I	Potenza massima della caldaia collegata	gas : 80 kW / olio combustibile : 50 KW
Indice di protezione	IP20	Fissaggio murale	si

**2.3 LISTA DEI PEZZI A CORREDO** vedi pagina 6.

**2.4 DIMENSIONI** vedi pagina 11.

**2.5 CURVE DI PRESTAZIONI** vedi pagina 11.

**2.6 EQUIVALENZA ALTEZZA, LUNGHEZZA EVACUAZIONE** vedi pagina 11.

## 3 MESSA IN FUNZIONE

### 3.1 INSTALLAZIONE

-  Installare sempre la pompa : - orizzontalmente, per mezzo di una livella a bolla d'aria, - sotto il dispositivo da cui riceve la condensa per gravità

Lasciare uno spazio intorno alla pompa per facilitarne il raffreddamento.

La pompa può essere fissata ad una parete utilizzando il supporto a parete **C** in dotazione :

- Fissare il supporto a parete in orizzontale con i tasselli **A** e le viti **B** in dotazione (borsa per accessori) : Figure 1 e 2.
- Far scattare il **Sanicondens® Best Flat** sulla staffa : fig. 3A e 3B.
- Verificare che il **Sanicondens® Best Flat** sia a livello : fig. 3C.

### 3.2 COLLEGAMENTO IDRAULICO

#### Raccordo di entrata

L'apparecchio dispone di due ingressi che possono essere utilizzati a piacere.

- L'ingresso superiore è libero. Se si utilizza l'ingresso superiore (fig. 5), chiudere l'ingresso inferiore con la guarnizione **F**, il coperchio **G** e il dado **E** in dotazione (fig. 4.2).

- Per utilizzare l'ingresso inferiore (fig. 4.1), posizionare il dado **E** e la guarnizione **F** Ø32 mm sul tubo di ingresso e avvitarlo sull'ingresso.

Collegare l'alimentazione idrica all'ingresso scelto. Se necessario, utilizzare l'adattatore flessibile **D**.

#### Raccordo dello scarico

L'evacuazione del **Sanicondens® Best Flat** va obbligatoriamente realizzata con il tubo flessibile **H**.

- Srotolare il tubo flessibile H.
  - Inserire il tubo nella valvola antiritorno (fig. 6).
  - Posizionare il tubo quanto più possibile alla verticale, in modo da evitare che si pieghi. Si consiglia di realizzare un arco di cerchio per evitare che il tubo flessibile si pieghi.
  - Posizionare la fascetta I in dotazione per fissare il fissaggio (fig. 6).
- Il tubo ha un diametro interno di 10 mm. Esso può essere collegato ad un tubo PVC di diametro maggiore, per mezzo di un raccordo di plastica riduttore J (fig. 6.1). Fornire una fascetta serracavi per fissare la connessione (fig. 6.2). Il **Sanicondens® Best Flat** è dotato di una valvola antiritorno per impedire un eventuale avviamento dovuto ad un ritorno di condensa.

### 3.3 COLLEGAMENTO DELL'ALLARME



**ISTRUZIONI RISERVATE A PERSONALE QUALIFICATO**

In caso di livelli d'acqua anormalmente elevati, **Sanicondens® Best Flat** è dotato di un sistema di detezione che può interrompere l'alimentazione elettrica dell'apparecchio collegato. Per collegare il sistema di rilevamento, collegare i fili liberi, nero e grigio (vedi etichetta «Alarm»), al dispositivo collegato (fare riferimento alle istruzioni del dispositivo collegato). Vedi fig. 10.

NOTA: E' possibile scegliere di collegare il sistema di detezione ad un allarme esterno (sonoro o visivo, da 1,5V a 230 V) modificando il collegamento del sistema di detezione. **Sanicondens® Best Flat** è controllato da un contatto a secco fornito a NC (normalmente chiuso). Per collegare l'allarme esterno, questo contatto deve essere cambiato in NO (normalmente aperto, fig. 11.3). Per fare ciò, aprire il coperchio (fig. 11.1), scollegare il filo grigio dalla sua posizione e collegarlo al contatto libero soprastante (fig. 11.2).

- ATTENZIONE : L'intensità massima ammissibile dal nostro sistema di rilevamento è di 4 A.**
- Per proteggere la parte elettrica del **Sanicondens® Best Flat**, una volta attivato l'allarme, l'acqua che continua a riempire la vaschetta verrà evacuata dai troppopieni del serbatoio.

### 3.4 COLLEGAMENTO ELETTRICO

Collegare il cavo K in dotazione al **Sanicondens® Best Flat** (fig. 9) e quindi alla rete elettrica. Rispettare le norme locali di installazione.

### 3.5 UTILIZZO

#### Test funzionale

- Prima dell'uso, assicurarsi di rimuovere lo spessore di protezione sul retro dell'unità. Vedi fig. 5.**

- Versare l'acqua nel serbatoio.
- Controllare che la pompa si avvii e si arresti quando il livello dell'acqua scende.

- Verificare che non vi siano perdite nelle connessioni.

#### Riempimento del serbatoio dei granuli:

- Rimuovere il coperchio dal serbatoio per granuli (fig. 7).
- Svuotare i granuli nel serbatoio (fig. 8).
- Riposizionare il coperchio del serbatoio di granuli e agganciarlo in posizione.

**Sanicondens® Best Flat** è pronto all'uso. Esempio d'installazione di un **Sanicondens® Best Flat** pagina 6.

## 4 NORME

**Sanicondens® Best Flat** è conforme alla direttiva europea sulla bassa tensione.

## 5 INTERVENTO



**ISTRUZIONI RISERVATE ESCLUSIVAMENTE A PERSONALE QUALIFICATO**

- Scollegare l'alimentazione elettrica prima di intervenire sull'apparecchio !**

### 5.1 MANUTENZIONE (FIGURA 12)

Controllare i granuli una volta all'anno. Al momento di sostituire i granuli, pulire il cassetto del neutralizzatore.





### 5.2 INTERVENTI

ANOMALIA CONSTATATA	PROBABILI CAUSE	SOLUZIONE
La pompa non si avvia.	La presa non è collegata.	Collegare la presa.
	Il fermo di protezione non è stato rimosso.	Togliere il fermo.
	L'apparecchio non è installato a livello.	Verificare l'installazione con una livella a bolla.
	Interruzione di corrente.	Verificare la tensione della rete.
	Tubo pescante bloccato.	Pulire il serbatoio.
La pompa non eroga.	Tubo di arrivo condensati ostruito.	Pulire il tubo di arrivo.
	Valvola antiritorno bloccata.	Pulire la valvola.
	Tubo di evacuazione ostruito.	Pulire il tubo di evacuazione.

## 6 GARANZIA

**Sanicondens® Best Flat** è garantito due anni, pezzi di ricambio e mano d'opera compresi, a condizione che l'installazione e l'utilizzo siano conformi alle presenti istruzioni.

**AVISO****Identificação dos avisos :**

-  Indicação alertando para a presença de um perigo de origem eléctrica.
-  Indicação alertando para um risco para a máquina e para o seu funcionamento.
-  Instruções exclusivamente reservadas a profissionais qualificados.
-  **Desligar a alimentação eléctrica antes de qualquer intervenção!**

**1 APLICAÇÃO**

O **Sanicondens® Best Flat** é uma bomba concebida para evacuar condensados provenientes de um aparelho de ar condicionado, de uma caldeira de condensação, de aparelhos de refrigeração ou de desumidificadores. O aparelho possui um sistema neutralizador que permite elevar o pH das águas ácidas da caldeira de condensação.

A bomba liga automaticamente e é de alto rendimento, segurança e fiabilidade, desde que todas as regras de instalação e de manutenção descritas neste manual sejam escrupulosamente respeitadas.

 **São proibidas todas as aplicações outras que as mencionadas neste aviso.**

**2 DESCRIÇÃO****2.1 PRINCÍPIO DE FUNCIONAMENTO**

O **Sanicondens® Best Flat** é uma bomba. O depósito do **Sanicondens® Best Flat** está equipado com um flutuador que controla o funcionamento do motor. A bomba entra em acção assim que os condensados entram no depósito.

O **Sanicondens® Best Flat** está também equipado com um segundo flutuador que pode controlar um alarme (sonoro e/ou visual) e um sistema de neutralização de condensados.

**2.2 DADOS TÉCNICOS**

Tipo	CD 10	Nível sonoro	< 45 dBA
Altura máx de evacuação	4,5 m	Temperatura média de utilização	35°C
Débito máximo	380 L/h	Temperatura máxima admissível por períodos curtos	80°C S3 15% (1min30 ON/8min30 OFF)
pH mini	2,5	Peso do dispositivo	2 kg
Nível ON/OFF	56/46 mm	Volume do réservatório	3,5 L
Tensão	220-240 V	Cabo de alimentação	1,5 m
Frequência	50 Hz	Tubo de evacuação	5 m, Øint : 10mm
Intensidade absorvida	0,52 A	Cabo de alarme (2 fios)	1,5 m
Potência máxima absorvida	60 W	Potência máxima da caldeira conectada	gás : 80 kW / óleo : 50 kW
Classe eléctrica	I	Fixação mural	sim
Índice protecção	IP20		

**2.3 LISTA DAS PEÇAS INCLuíDAS** Ver página 6.

**2.4 DIMENSÕES** Ver página 11.

**2.5 CURVAS DE RENDIMENTO** Ver página 11.

**2.6 EQUIVALÊNCIA ALTURA/COMPRIMENTO DA DESCARGA** Ver página 11.

**3 COLOCAÇÃO EM FUNCIONAMENTO****3.1 INSTALAÇÃO**

-  Instale sempre a bomba : - horizontalmente, através de um nível,  
- debaixo do dispositivo do qual recebe condensados por gravidade.

Um espaço deve ser preservado à volta da bomba para facilitar o seu arrefecimento.

A bomba pode ser fixada contra uma parede utilizando o suporte de parede **C** fornecido:

- Fixe o suporte de parede horizontalmente com as buchas **A** e os parafusos **B** fornecidos (saco de acessórios) : figuras 1 e 2.

- Encaixe o **Sanicondens® Best Flat** no suporte : fig. 3A e 3B.

- Verifique se o **Sanicondens® Best Flat** está nivelado : fig. 3C.

**3.2 LIGAÇÃO HIDRÁULICA****Ligação à entrada**

O aparelho tem duas entradas utilizáveis à escolha :

- A entrada alta está livre. Quando a entrada alta é utilizada (fig. 5), feche a entrada baixa com a ajuda de uma junta **F**, do opérculo **G** e da porca **E** fornecidos (fig. 4.2).

- Para utilizar a entrada baixa (fig. 4.1), colocar a porca **E** e a junta **F** Ø32 mm no tubo de admissão e aparafusar na entrada.

Ligar a entrada de água na admissão escolhida. Se necessário, utilizar o adaptador flexível **D**.

**Ligação à descarga**

A descarga do **Sanicondens® Best Flat** deve ser imperativamente feita com o tubo flexível **H**.

- Desenrole o tubo flexível H.
  - Colocar o tubo flexível sobre a válvula de retenção (fig. 6).
  - Colocar o tubo o mais verticalmente possível, para evitar qualquer estrangulamento do tubo. É aconselhável fazer uma curva aberta para evitar o estrangulamento do tubo.
  - Coloque o abraçadeira I fornecida para segurar a fixação (fig. 6).
- O tubo tem um diâmetro interior de 10 mm. Em seguida, pode ser ligado a um tubo de PVC utilizando o conector de plástico redutor J (fig. 6.1). Forneça uma Abraçadeira de Nylon para segurar a ligação (fig. 6.2).

O **Sanicondens® Best Flat** está equipado com uma válvula de retenção para evitar um arranque violento.

### 3.3 LIGAÇÃO DO ALARME



INSTRUÇÕES RESERVADAS A PROFISSIONAIS QUALIFICADOS

Em caso de níveis de água anormalmente elevados, o **Sanicondens® Best Flat** está equipado com um sistema de detecção que pode cortar o fornecimento de energia ao dispositivo ligado. Para ligar o sistema de detecção, ligue os seus fios livres, pretos e cinzentos (ver etiqueta «Alarm»), ao dispositivo ligado (consulte as instruções do dispositivo ligado). Ver fig 10.

NOTA : É possível optar por ligar o sistema de detecção a um alarme externo (sonoro ou visual, de 1,5V a 230V) alterando a ligação do sistema de detecção. O **Sanicondens® Best Flat** é controlado por um contato seco NC fornecido (normalmente fechado). Para ligar o alarme externo, este contacto deve ser alterado para NO (normalmente aberto, fig. 11.3). Para isso, abra a tampa (fig. 11.1), desconecte o fio cinza de sua localização e conecte-o ao contato livre acima (fig. 11.2).

**⚠ - ATENÇÃO : A intensidade máxima admissível pelo nosso sistema de detecção é de 4 A.**

- Para proteger a parte eléctrica do **Sanicondens® Best Flat**, uma vez o alarme activado, se a água continuar a encher o depósito, a água sairá pelas bordas do reservatório.

### 3.4 LIGAÇÃO À REDE ELÉCTRICA

Ligue o cabo K fornecido ao **Sanicondens® Best Flat** (fig. 9) e depois à rede eléctrica. Cumprir as normas locais de instalação.

### 3.5 UTILIZAÇÃO

#### Teste de funcionamento

**⚠ Antes de ligar o aparelho, certifique-se que foi retirada a cunha de protecção localizada na parte de trás do aparelho. Ver figura 5.**

- Despeje água no reservatório.
- Verifique se a bomba arranca e pára quando o nível de água desce.

**⚠** - Verifique se não existem fugas nas ligações.

#### Para encher o depósito de grânulos

- Retire a tampa do reservatório de sedimentação (fig. 7).
- Esvazie os grânulos no cesto (fig. 8).
- Reposicione a tampa do reservatório de grânulos e encaixe-a no lugar.

O **Sanicondens® Best Flat** está pronto para ser usado. Exemplo de instalação de uma **Sanicondens® Best Flat** página 6.

## 4 NORMAS

O **Sanicondens® Best Flat** está em conformidade com a directiva europeia de baixa tensão.

## 5 INTERVENÇÃO



INSTRUÇÕES RESERVADAS EXCLUSIVAMENTE A PROFISSIONAIS QUALIFICADOS

**⚠ Desligar a alimentação eléctrica antes de qualquer intervenção !**

### 5.1 MANUTENÇÃO (FIG 12)

Verificar periodicamente o estado dos grânulos.

Substituir os grânulos anualmente. Aquando da substituição dos grânulos, limpar o compartimento do neutralizador.



### 5.2 AVARIA

Anomalia detectada	Causas prováveis	Soluções
A bomba não liga.	A ficha não está ligada.	Ligar a ficha.
	A cunha de protecção não foi retirada.	Retire a cunha.
	O aparelho não está instalado nivelado.	Verifique a instalação com um nível.
	Corte de corrente.	Verificar tensão da rede.
	Flutuador bloqueado.	Limpar o reservatório.
A bomba não reflui.	Tubo de entrada de condensados obstruído.	Limpar o tubo de entrada.
	Válvula automática antiretorno bloqueada.	Limpar a válvula automática.
	Tubo de descarga obstruído.	Limpar o tubo de descarga.

## 6 GARANTIA

O **Sanicondens® Best Flat** SFA tem uma garantia de 2 anos para as peças e mão-de-obra sob reserva de uma instalação e utilização correctas do aparelho.

**WAARSCHUWING****Identificatie van de waarschuwingen :**

-  Aanwijzing die waarschuwt voor eventuele elektrische gevaren.
-  Waarschuwing inzake een risico voor de machine en de werking ervan.
-  Instructies uitsluitend bestemd voor geschoolde valmensen.
-  **Koppel de voeding los voor elke ingreep !**

**1 TOEPASSING**

**Sanicondens® Best Flat** is een afzuigpomp voor condenswater afkomstig uit airconditioning, een condensatieketel, koelapparatuur of ontvochtigers. Het apparaat bezit zijn eigen neutralisatiesysteem om de pH van het zure water uit de condensatieketel te verhogen.

Het toestel schakelt automatisch in. Het levert hoge prestaties, heeft een hoog niveau aan veiligheid en is zeer betrouwbaar op voorwaarde dat het apparaat correct geïnstalleerd en gebruik wordt zoals beschreven in deze installatievoorschriften.

-  **Andere dan in deze handleiding beschreven toepassingen zijn niet toegestaan.**

**2 BESCHRIJVING****2.1 WERKING**

**Sanicondens® Best Flat** bevat een pomp. Het reservoir van de **Sanicondens® Best Flat** is voorzien van een vlotter die de motor inschakelt zodra het condenswater in het reservoir terecht komt.

**Sanicondens® Best Flat** is tevens voorzien van een tweede vlotter die een alarm (akoestisch en/of visueel) bedient van een systeem dat het condensaat neutraliseert.

**2.2 TECHNISCHE GEGEVENS**

Type	CD 10	Geluidsniveau	< 45 dBA
Max. opvoerhoogte	4,5 m	Gemiddelde gebruikstemperatuur	35°C
Max. afvoercapaciteit	380 L/h	Max. toegestane kortstondige temperatuur	80°C
Min. PHW	2,5	Inhoud van het reservoir	3,5 L
Niveau ON/OFF	56/46 mm	Voedingskabel	1,5 m
Spanning	220-240 V	Afvoerslang	5 m, Øint : 10mm
Frequentie	50 Hz	Alarmkabel (2 draden)	1,5 m
Max. opgenomen stroom	0,52 A	Maximaal vermogen voor de aangesloten ketel	gas : 80 kW / stookolie : 50 kW
Max. opgenomen vermogen	60 W	Muurbevestiging	ja
Elektrische classificatie, Klasse	I		
Beschermingsklasse	IP20		

**2.3 LIJST VAN GELEVERDE ONDERDELEN** zie pagina 6.

**2.4 AFMETINGEN** zie pagina 11.

**2.5 PRESTATIECURVEN** zie pagina 11.

**2.6 RELATIE OPVOERHOOGTE/AFVOERCAPACITEIT** zie pagina 11.

**3 INGEBRIJKNAME****3.1 INSTALLATIE**

-  Altijd de pomp installeren:
  - horizontaal met behulp van een waterpas
  - onder het apparaat zodat het condensaat door middel van zwaartekracht in de pomp loopt.

Er dient een ruimte gereserveerd te worden rond de pomp voor de afkoeling.

De pomp kan tegen een muur worden bevestigd met behulp van de meegeleverde wandhouder **C**:

- Bevestig de wandhouder horizontaal op de muur met behulp van meegeleverde pluggen **A** en schroeven **B** (zakje met accessoires) : zie figuren 1 en 2.
- Bevestig de **Sanicondens® Best Flat** op de houder : zie fig. **3A** en **3B**.
- Controleer dat **Sanicondens® Best Flat** waterpas is : zie fig. **3C**.

**3.2 HYDRAULISCHE AANSLUITING****Aansluiting op de inlaat**

Het apparaat heeft twee ingangen die naar keuze gebruikt kunnen worden :

- De ingang aan de bovenkant is vrij. Als de ingang aan de bovenkant gebruikt wordt (fig. **5**), sluit dan de ingang aan de onderkant af met een meegeleverde afdichting **F**, het deksel **G** en de moer **E** (fig. **4.2**).
- Om de ingang aan de onderkant te gebruiken (fig. **4.1**), plaats de moer **E** en de afdichting Ø32 mm **F** op de inlaatpijp en schroef deze op de ingang.

Sluit de watertoevoer aan op de gekozen ingang. Gebruik indien nodig de flexibele adapter **D**.



### Aansluiting op de afvoer

De afvoer van de **Sanicondens® Best Flat** moet altijd geschieden met behulp van een slang **H**.

- Rol de flexibele slang **H** uit.

- Bevestig de slang op de terugslagklep (zie fig. 6).

- Plaats de slang zo verticaal mogelijk, zodat deze niet vastgeklemd kan raken. Het is aan te raden een ruime bocht te maken, zodat de slang niet vastgeklemd kan raken.

- Plaats de meegeleverde klem **I** om de bevestiging te verzekeren (zie fig. 6).

De slang heeft een binnendiameter van 10 mm, deze kan vervolgens aangesloten worden op een PVC-slang met een grotere diameter via een plastic koppelstuk **J** met verloopmof (fig. 6.1). Voorzie een buisklem om de bevestiging te verzekeren (fig. 6.2).

De **Sanicondens® Best Flat** is voorzien van een terugslagklep om een ongelegen inschakeling te voorkomen.

### 3.3 AANSLUITING VAN HET ALARM



INSTRUCTIES UITSLUITEND BESTEMD VOOR GESCHOOLED VAKMENSEN

Bij abnormaal hoog water is de **Sanicondens® Best Flat** uitgerust met een detectiesysteem dat de elektrische stroomtoevoer van het verbonden apparaat kan afsluiten. Om het detectiesysteem aan te sluiten, dienen de vrije draden, zwart en grijs (zie etiket "Alarm") aan het verbonden apparaat worden gekoppeld (zie de handleiding van het verbonden apparaat). Zie fig. 10.

OPMERKING: Het is mogelijk het detectiesysteem aan te sluiten op een extern alarm (akoestisch of visueel, van 1,5 V tot 230 V) door de bedrading van het detectiesysteem te wijzigen. **Sanicondens® Best Flat** wordt bediend door een dry contact geleverd op stand NC (normaal gesproken gesloten). Om het externe alarm aan te sluiten, dient dit contact gewijzigd te worden en op NO gezet worden (normaal gesproken open, fig. 11.3). Open hiervoor de kap (fig. 11.1), maak de grijze draad los en sluit deze aan op het vrije contact erboven (fig. 11.2).

**! - LET OP : De maximaal toelaatbare stroomsterkte voor ons meldsysteem is 4 A.**

- Om het elektrische gedeelte van de **Sanicondens® Best Flat** te beschermen wanneer het alarm eenmaal is ingeschakeld, wordt het water dat in de bak loopt, afgevoerd via de overloop van de tank.

### 3.4 AANSLUITEN OP STOPCONTACT

Sluit de meegeleverde kabel **K** aan op de **Sanicondens® Best Flat** (fig. 9) en vervolgens op het stopcontact. Neem de plaatselijke installatienormen in acht.

### 3.5 GEBRUIK

#### Proefdraaien

**! Verwijder voordat u het apparaat inschakelt eerst het beveiligingspinnetje aan de achterkant van het apparaat. Fig 5.**

- Giet water in de tank

- Controleer dat de pomp start en stopt als het waterniveau weer is gedaald.

**! - Controleer of er geen lekkage is bij de verbindingen.**

#### Opvullen van de bak met granulaat

- Haal het deksel van de tank (fig. 7).

- Giet het granulaat in de mand (fig. 8).

- Plaats het deksel weer op de tank met granulaat en maak de klemmen vast.

De **Sanicondens® Best Flat** is klaar voor gebruik. Installatievoorbeeld van een **Sanicondens® Best Flat** pagina 6.

## 4 NORMEN

**Sanicondens® Best Flat** voldoet aan de Europese Laagspanningsrichtlijn.

## 5 INTERVENTIES



INSTRUCTIES UITSLUITEND BESTEMD VOOR GESCHOOLED VAKMENSEN

**! Koppel de voeding los voor elke ingreep !**

### 5.1 ONDERHOUD (FIG.12)

Controleer regelmatig de toestand van het granulaat.

Vervang het granulaat ieder jaar. Maak tijdens het vervangen van het granulaat de lade van de neutralisator schoon.





### 5.2 REPARATIES

GECONSTATEERDE STORING	MOGELIJKE OORZAKEN	OPLOSSINGEN
De pomp start niet.	De stekker zit niet in het stopcontact.	Steek de stekker in het stopcontact.
	Het beveiligingspinnetje is niet verwijderd.	Verwijder het beveiligingspinnetje.
	Het apparaat staat niet waterpas.	Controleer de positie m.b.v. een waterpas.
	Stroomonderbreking.	Controleer de netspanning.
	Vlotter geblokkeerd.	Reinig het reservoir.
De pomp perst niet.	Inlaatleiding condensaten verstopt.	Reinig de inlaatleiding.
	Terugslagklep geblokkeerd.	Reinig de klep.
	Afvoerleiding verstopt.	Reinig de afvoerleiding.

## 6 GARANTIE

Op de **Sanicondens® Best Flat** wordt 2 jaar garantie gegeven op voorwaarde dat het correct geïnstalleerd en gebruikt wordt, zoals aangegeven in de gebruiksaanwijzing.

**VARNING****Identifiering av varningar :**

-  Varning för att det finns risker kopplade till elektricitet.
-  Varning om risk för enheten och dess funktion.
-  Instruktioner endast för fackmän.
-  **Koppla ur elkontakten vid alla åtgärder !**

**1 TILLÄMPNINGSSOMRÅDE**

**Sanicondens® Best Flat** är en pump för tömning av kondensvatten från luftkonditionering, kondensorpanna, kylskåp och avfuktare. Pumpen har ett eget neutraliseringsssystem som gör det möjligt att höja pH-värdet från det sura avloppsvattnet.

Den startar automatiskt och har en hög driftsäkerhet och pålitlighet så länge man noggrant följer alla installations- och underhållsregler som beskrivs här.

-  **All annan användning än ovan angivet är inte att rekommendera.**

**2 BESKRIVNING****2.1 DRIFTSFÖRUTSÄTTNING**

**Sanicondens® Best Flat** innehåller en pump och är utrustad med flottör. **Sanicondens® Best Flat** kar är utrustad med en flottör som reglerar motorns start/stop. När kondens kommer in i behållaren startar pumpen automatiskt.

**Sanicondens® Best Flat** är även utrustad med en extra flottör som kan styra ett larm (ljud- och/eller ljuslarm) och ett system för kondensneutralisering.

**2.2 TEKNISKA SPECIFIKATIONER**

Typ	CD 10	Ljudnivå	< 45 dBA
Max lyfthöjd	4,5 m	Genomsnittlig temperatur	35°C
Max flöde	380 L/h	Maximal vattentemperatur	80°C
pH minimum	2,5		S3 15% (1min30 ON/8min30 OFF)
Nivå PÅ/AV	56/46 mm	Nettovikt	2 kg
Spänning	220-240 V	Behållarvolym	3,5 L
Frekvens	50 Hz	Nätkabel	1,5 m
Märkström	0,52 A	Utloppsslang	5 m, Øint : 10mm
Maximal effekt	60 W	Larmkabel (2 trådar)	1,5 m
El-klass	I	Maximal effekt för den anslutna pannan	gas : 80 kW / olja : 50 kW
Kapslingsklassning	IP20	Väggmontering	ja

**2.3 MEDFÖLJANDE DELAR** se sidan 6.**2.4 MÅTT** se sidan 11.**2.5 PRESTANDAKURVOR** se sidan 11.**2.6 MOTSVARANDE HÖJD/LÄNGD VID UTPUMPNING** se sidan 11.**3 DRIFTSÄTTNING****3.1 INSTALLATION**

-  Installera alltid pumpen : - horisontellt med hjälp av ett vattenpass,  
- nedanför den enhet från vilken den tar emot kondensen genom gravitation.
- Utrymme måste lämnas runt pumpen för att underlätta kylning.

Pumpen kan fästas på en vägg med det medföljande väggfästet **C** :

- Sätt fast väggfästet horisontellt med de medföljande pluggarna **A** och skruvarna **B** (tillbehörspåsen) : se figurerna 1 och 2.

- Koppla in **Sanicondens® Best Flat** på stödet : fig **3A** och **3B**.

- Kontrollera att **Sanicondens® Best Flat** sitter plant : fig. **3C**.

**3.2 HYDRAULANSLUTNING****Anslutning till inloppsledning**

Enheten har två inlopp som kan användas fritt :

- Det övre är ledigt. Om det övre inloppet används (fig. **5**) ska du stänga det undre med packningen **F**, locket **G** och muttern **E** som medföljer (fig. **4.2**).

- För att använda det undre sätter (fig. **4.1**) du muttern **E** och packningen **F** Ø32 mm på inloppsröret och skruvar sedan fast på inloppet. Anslut vattnet till önskad inloppsanslutning. Vid behov kan du använda den flexibla adaptern **D**.

**Anslutning till utloppsledning**

Utloppet från **Sanicondens® Best Flat** måste anslutas med den böjliga utloppsslangen slangen **H**.

- Rulla ut slangen **H**.

- Tryck på slangen ovanpå backventilen (fig. 6).
  - Placera slangen så vertikalt som möjligt för att undvika att den kläms. Gör gärna en mjuk böj på slangen för att undvika att den kläms.
  - Sätt dit den medföljande I klämman för att säkerställa att den sitter fast (fig. 6).
- Slangen har en inre diameter på 10 mm, den kan anslutas till en större PVC-slang med övergångsröret av plast J (fig. 6.1). Använd en klämma för att säkerställa att den sitter fast (fig. 6.2).
- Sanicondens® Best Flat** har en backventil för att förhindra att den sätter igång felaktigt.

### 3.3 LARMANSLUTNING

INSTRUKTIONER ENDAST FÖR FACKMÄN

Om vattennivån blir onormalt hög är **Sanicondens® Best Flat** utrustad med ett sensorsystem som kan stänga av elförsörjningen till den anslutna enheten. För att ansluta sensorsystemet, anslut de fria sladdarna (svart och grå, se larmetiketten) till den anslutna enheten (se bruksanvisningen för den anslutna enheten). Se fig 10.

ANMÄRKNING : Det går att ansluta sensorsystemet till ett externt larm (ljud- eller ljuslarm, 1,5-230 V) genom att ändra sensorsystemets koppling. **Sanicondens® Best Flat** styrs med en NC-torrkontakt (normalt stängd). För att ansluta ett externt larm måste denna kontakt placeras i NO (normalt öppen, fig. 11.3). För att göra det öppnar du höljet (fig. 11.1), kopplar bort den grå ledningen och kopplar in den i den lediga kontakten ovanför (fig. 11.2).

**⚠ - OBSERVERA : Den högsta tillåtna märkströmmen för sen-sorsystemet är 4 A.**

- För att skydda den elektriska delen av **Sanicondens® Best Flat**, kommer vattnet som fortsätter att strömma in i behållaren att evakueras av tankens överflöde.

### 3.4 NÄTANSLUTNING

Anslut den medföljande kabeln K först till **Sanicondens® Best Flat** (fig. 9) och sedan till elnätet. Följ lokala standarder för installation.

### 3.5 ANVÄNDA

#### Funktionstest

**⚠ INNAN ENHETEN SÄTTS PÅ MÅSTE SKYDDET PÅ BAKSIDAN AV ENHETEN AVLÄGSNAS. Se figur 5.**

- Håll vatten i tanken.
- Kontrollera att pumpen startar och stannar när vattennivån har sjunkit.

**⚠** - Kontrollera att det inte finns några läckor vid anslutningarna.

#### Fylla på granulatlådan

- Ta av locket från granulatlådan (fig. 7).
- Töm granulatatet i korgen (fig. 8).
- Sätt tillbaka locket på granulatlådan och fäst det.

**Sanicondens® Best Flat** är klar att använda. Exempel på installation av **Sanicondens® Best Flat** se sidan 6.

## 4 STANDARDER

**Sanicondens® Best Flat** uppfyller kraven i direktiv om lågspänning.

## 5 INTERVENTION

INSTRUKTIONER ENDAST FÖR FACKMÄN

**⚠ Koppla ur elkontakten vid alla åtgärder !**

### 5.1 UNDERHÅLL (SE FIG. 12)

Kontrollera regelbundet granulaternas skick.

Byt ut granulaterna varje år. Vid byte av granulät, rengör neutraliseringslådan.





### 5.2 FELSÖKNING

FEL	MÖJLIGA ORSAKER	ÅTGÄRDER
Pumpen startar inte.	Kontakten är inte ansluten.	Sätt i kontakten.
	Skyddet har inte avlägsnats.	Avlägsna skyddet.
	Enheten sitter inte vågrätt.	Kontrollera installationen med ett vattenpass.
	Strömavbrott.	Kontrollera nätspänningen.
	Flottören blockerad.	Rengör behållaren.
Pumpen tömmer ej.	Slang för inkommande kondensat är blockerad.	Rengör inloppsslangen.
	Backventilen är blockerad.	Rengör ventilen.
	Utloppsslangen är igensatt.	Rengör utloppsslangen.

## 6 GARANTI

**Sanicondens® Best Flat** omfattas av garanti avseende arbete och delar under två år, under förutsättning att enheten installeras och används på rätt sätt.

**SIKKERHET****Advarsler:**

-  Varsel om en risiko av elektrisk opprinnelse.
-  Advarsel om risiko for maskinen og dens drift.
-  Instruksjoner forbeholdt kvalifiserte fagpersoner.
-  **Før ethvert inngrep må stikkontakten tas ut !**

**1 BRUKSOMRÅDE**

**Sanicondens® Best Flat** er en sugepumpe for kondensvann fra klimaanlegg, varmekjele, kjøleapparat eller avfuktere. Pumpen har ett eget neutraliseringssystem som gjør det möjligt att höja pH-värdet från det sura avloppsvattnet.

Mellom apparatene kan det om nødvendig brukes en nøytraliseringsanordning (se instruksjonene fra varmekjelen produsent). Pumpen starter automatisk, den yter på høyt nivå, og er sikker og pålitelig så lenge alle reglene for installering og vedlikehold beskrevet i denne veiledningen, overholdes nøyaktig.

-  **Ethvert annet bruksområde enn de som er beskrevet i denne veiledningen, forbys.**

**2 BESKRIVELSE****2.1 DRIFTSPRINSIPP**

**Sanicondens® Best Flat** inneholder en pumpe. Tanken til **Sanicondens® Best Flat** er utstyrt med en flottør som styrer motorens drift. Så snart kondensen kommer inn i tanken, setter pumpen i gang.

**Sanicondens® Best Flat** er også utstyrt med en ekstra flottør som kan kobles til en alarm (lydalarm og / eller visuell alarm) og et nøytraliseringsssystem for kondensat.

**2.2 TEKNISKE DATA**

Type	CD 10	Lydnivå	< 45 dBA
Vertikalt avløp maks.	4,5 m	Brukstemperatur, snitt	35°C
Maksimal ytelse	380 L/h	Maksimal tillatt temperatur i perioder	80°C S3 15% (1min30 ON/8min30 OFF)
Minste pH	2,5	Nettovekt	2 kg
Nivå PÅ/AV	56/46 mm	Tankvolum	3,5 L
Spenning	220-240 V	Strømledning	1,5 m
Frekvens	50 Hz	Avløpsrør	5 m, Øinn : 10mm
Maksimalt elektrisk strømbehov	0,52 A	Alarmerkabel (2 tråder)	1,5 m
Maksimalt effektbehov	60 W	Maksimumeffekt for den tilkoblede kjelen	gas : 80 kW / olje : 50 kW
Elektrisk klasse	I	Veggfeste	Ja
Beskyttelsesindeks	IP20		



**2.3 LISTE OVER MEDFØLGENDE DELER** se side 6.

**2.4 MÅL** se side 11.

**2.5 YTELSESKURVER** se side 11.

**2.6 FORHOLD HØYDE/LENGDE AVLØP** se side 11.

**3 DRIFTSSTART****3.1 INSTALLASJON**

-  Installer alltid pumpen : - horisontalt ved hjelp av et vater  
- under apparatet som det mottar kondens fra ved hjelp av tyngdekraften.
-  Påse at det er ekstra plass rundt pumpen for å lette avkjølingen.

Pumpen kan festes på en vegg ved hjelp av veggbraketten **C** som følger med :

- Plasser veggbraketten horisontalt ved hjelp av pluggene **A** og skruene **B** som følger med (tilbehørsposen). Se skjema 1 og skjema 2.

- Plasser **Sanicondens® Best Flat** på støtten (skj. 3A og 3B).

- Kontroller at **Sanicondens® Best Flat** er i vater (skj. 3C).

**3.2 HYDRAULISK TILKOBLING****Tilkobling ven inngangen**

Enheten har to innganger som kan brukes etter ønske :

- Den øverste inngangen er fri. Hvis du bruker den øverste inngangen (skj. 5), må du lukke den nedre inngangen med pakningen **F**, lokket **G** og mutteren **E** som følger med (skj. 4.2).

- Hvis du vil bruke den nedre inngangen (skj. 4.1), plasserer du mutteren **E** og pakningen **F** med diameter 32 på innløpsslangen og fester den til inngangen.

Koble vanntilførselen til den valgte inngangen. Om nødvendig kan du bruke det fleksible tilslutningsstykket **D**.

**Tilkobling til avløpet**

Avløpet til **Sanicondens® Best Flat** skal utføres med slangen H.

- Rull ut slangen H.

- Skyv slangen på tilbakeslagsventilen til (skj. 6).

- Sett røret så loddrett som mulig slik at slangen ikke kommer i klem. Det anbefales å lage en sirkelbue for å unngå at slangen klemmes.

- Bruk klemmen I som følger med for å sikre festet (skj. 6).

Slangen har en indre diameter på 10 mm, den kan deretter kobles til et PVC-rør med større diameter ved hjelp av en reduksjonsstuss i plast J (skj. 6.1). Bruk også en slangelemme for å sikre festet (skj. 6.2).

**Sanicondens® Best Flat** er utstyrt med en tilbakeslagsventil for å hindre tilfeldig oppstart.

**3.3 ALARMTILKOBLING****INSTRUKSJONER FORBEHOLDT KVALIFISERTE FAGPERSONER**

**Sanicondens® Best Flat** er utstyrt med et deteksjonssystem som kan bryte strømforsyningen til den tilkoblede enheten hvis vannstanden blir unormalt høy. Monter deteksjonssystemet ved å koble til de ledige svarte og grå ledningene (se Alarm-etiketten) til den tilkoblede enheten (se instruksjonene for den tilkoblede enheten). Se skj. 10.

MERK: Det er også mulig å koble deteksjonssystemet til en ekstern alarm (lydalarm eller visuell alarm på 1,5 V til 230 V) ved å endre tilkoblingen til deteksjonssystemet. **Sanicondens® Best Flat** styres av en kontakt med elektrisk ledningsevne NC (normalt lukket). For å koble til den eksterne alarmen, må denne kontakten endres til NO (normalt åpen, se skjema, 11.3). Dette gjør du ved å åpne lokket (skj. 11.1), koble fra den grå ledningen og koble den til den frie kontakten over (skj. 11.2).

- **VARSEL : Maksimal tillatt elektrisk strøm for vårt sensorsystem er 4 A.**

⚠ - For å beskytte den elektriske delen av **Sanicondens® Best Flat**, når alarmen er aktivert, føres vannet som fortsetter å fylle tanken, ut gjennom overløpshullene i tanken.

**3.4 TILKOBLING TIL STRØMNETTET**

Koble den medfølgende kabelen K til **Sanicondens® Best Flat** (skj. 9) og deretter til strømmettet. Sørg for å overholde lokale installasjonsstandarder.

**3.5 BRUK****Funksjonell testing**

⚠ **FØR PUMPEN TAS I BRUK, MÅ BESKYTTELSESKILEN PÅ BAKSIDEN AV PUMPEN TAS AV. Se skjema 5.**

- Hell vann på tanken,

- Kontroller at pumpen starter, og at den stopper når vannstanden har gått ned.

⚠ - Kontroller at ikke tilkoblingene lekker.

**Påfylling av pelletbrettet**

- Fjern lokket på pelletbeholderen (skj. 7).

- Tøm pelletene i kurven (skj. 8).

- Sett lokket tilbake på pelletbeholderen og fest det.

**Sanicondens® Best Flat** er klar til bruk. Eksempel på en installert **Sanicondens® Best Flat** : se side 6.

**4 STANDARDER**

**Sanicondens® Best Flat** er i samsvar med rådsdirektivet om lavspenning.

**5 INNGREP****INSTRUKSJONER FORBEHOLDT KVALIFISERTE FAGPERSONER**

⚠ **Før ethvert inngrep må stikkontakten tas ut !**

**5.1 VEDLIKEHOLD (SKJ. 12)**

Kontroller pelletsens tilstand regelmessig.

Forny pellets hvert år. Husk å rengjøre nøytralisatorkurven når du skifter pelleter..





**5.2 FEILRETTING**

UREGELMESSIGHET	SANNSYNLIGE ÅRSAKER	LØSNINGER
Pumpen starter ikke.	Stikkkontakten er ikke koblet til.	Sett i stikkkontakten.
	Beskyttelseskilen har ikke blitt fjernet.	Fjern kilen.
	Pumpesystemet ble ikke installert vannrett.	Kontroller at pumpesys-temet er vannrett med et vater.
	Strømbrydd.	Kontroller spenningen i nettet.
	Blokkert flottør.	Rengjør tanken.
Pumpen pumper ikke.	Inntaksrør for kondens er tilstoppet.	Rengjør inntaksrøret.
	Tilbakeslagsventilen er blokkert.	Rengjør ventilen.
	Avløpsrøret er tilstoppet.	Rengjør avløpsrøret.

**6 GARANTI**

**Sanicondens® Best Flat** SFA har 2 års garanti på deler og arbeid med forbehold om at apparatet er korrekt installert og brukes riktig.

**BEZPIECZEŃSTWO****Określenie znaczenia ostrzeżeń :**

-  Oznaczenie instrukcji, której nieprzestrzeganie może spowodować porażenie prądem elektrycznym.
-  Ostrzeżenie o zagrożeniu dla maszyny i jej funkcjonowania.
-  Instalacja elektryczna musi być wykonywana przez wykwalifikowanego elektryka.
-  **We wszystkich przypadkach należy odłączyć zasilanie urządzenia !**

**1 ZASTOSOWANIE**

**Sanicondens® Best Flat** jest pompą wyporową do skroplin pochodzących z systemu klimatyzacji, kotła kondensacyjnego, urządzeń chłodzących lub osuszaczy. Urządzenie wyposażone jest w swój własny system neutralizacji, umożliwiający podwyższenie pH wód kwaśnych pochodzących z kotła kondensacyjnego.

Pompa uruchamia się automatycznie i posiada wysoki stopień wydajności, bezpieczeństwa i niezawodności, o ile wszystkie instrukcje montażu i utrzymania opisane w tej ulotce, są ściśle przestrzegane.

-  **Instalacja niezgodna z instrukcją powoduje utratę gwarancji.**

**2 OPIS****2.1 ZASADA DZIAŁANIA**

**Sanicondens® Best Flat** wyposażony jest w jedną pompę. Pojemnik **Sanicondens® Best Flat** wyposażony jest w 1 pływak, który zarządza pracą silnika. Pompa uruchamia się samoczynnie w momencie napływu płynów kondensacyjnych.

**Sanicondens® Best Flat** wyposażony jest również w drugi pływak, który może włączyć alarm (dźwiękowy i/lub wzrokowy) oraz w system neutralizacji kondensatów.

**2.2 DANE TECHNICZNE**

Typ	CD 10	Poziom głośności	< 45 dBA
Maksymalne wypompowywanie pionowe	4,5 m	Średnia temperatura użytkowania	35°C
Maksymalna wydajność	380 L/h	Maksymalna dopuszczalna temperatura (z przerwami)	80°C
Min. pH	2,5	S3 15% (1min30 ON/8min30 OFF)	
Poziom ON/OFF	56/46 mm	Waga netto	2 kg
Napięcie zasilania	220-240 V	Objętość zbiornika	3,5 L
Częstotliwość zasilania	50 Hz	Kabel zasilający	1,5 m
Maksymalny pobór prądu	0,52 A	Przewód odprowadzający	5 m, Øint : 10mm
Moc znamionowa	60 W	Kabel alarmu (2-żyłowy)	1,5 m
Klasa elektryczna	I	Maksymalna moc przy podłączonym kotle	gaz : 80 kW/ olej opałowy : 50 kW
Stopień szczelności	IP20	Mocowanie ścienne	Tak

**2.3 LISTA DOSTARCZONYCH CZĘŚCI :** patrz strona 6.

**2.4 WYMIAR :** patrz strona 11.

**2.5 WYKRESY :** patrz strona 11.

**2.6 ZALEŻNOŚĆ WYSOKOŚCI I ODLEGŁOŚCI WYPOMPOWYWANIA :** patrz strona 11.

**3 ODDANIE DO EKSPLOATACJI****3.1 MONTAŻ**

-  Zawsze montować pompę : - poziomo, używając poziomicy,  
- poniżej urządzenia, od którego odbiera kondensat w sposób grawitacyjny.

Wokół pompy należy zapewnić odpowiednią przestrzeń niezbędną do jej chłodzenia.

Pompę można przymocować do ściany przy użyciu uchwyty ściennego **C** :

- Przymocować uchwyt ściennej poziomo za pomocą dołączonych kołków **A** i śrub **B** (torebka z osprzętem). Patrz rysunki 1 i 2.
- Zamocować **Sanicondens® Best Flat** na uchwycie : rys. **3A** i **3B**.
- Sprawdzić, czy **Sanicondens® Best Flat** jest wypoziomowany : rys. **3C**.

**3.2 PODŁĄCZENIE HYDRAULICZNE****Podłączenie do wejścia**

Urządzenie wyposażone jest w dwa wejścia do wyboru :

- Wejście górne jest wolne. Jeżeli używane jest wejście górne (rys. 5), należy zamknąć wejście dolne za pomocą dołączonej uszczelki **F**, zaślepki i **G** i korka **E** (rys. 4.2).
- W przypadku użycia dolnego wejścia (rys. 4.1), założyć nakrętkę **E** oraz uszczelkę **F** o śr. 32 mm na przewód wlotowy, a następnie przykręcić do wejścia.

Podłączyć dopływ wody do wybranego wejścia. W razie potrzeby użyć elastycznego adaptera **D**.

### Podłączenie do rury odpływowej

Rura odpływowa **Sanicondens\* Best Flat** musi być podłączona do giętkiego węża H.

- Rozwinąć wąż elastyczny H.

- Umieścić giętki wąż na zaworze zwrotnym (rys. 6).

- Ustaw giętki wąż w pozycji maksymalnie pionowej, aby uniknąć zaginania. Zaleca się zrobienie półokrągłego łuku, aby uniknąć zagięcia.

- Założyć dołączoną I opaskę, aby zabezpieczyć mocowanie. (rys. 6).

Wąż ma średnicę mniejszą niż 10 mm i może być podłączony do rury PCV o szerszej średnicy za pomocą plastikowej złączki redukcyjnej J (fig. 6.1). Przewidzieć opaskę zaciskową [nom d'une fourniture/outillage], aby zabezpieczyć mocowanie.

**Sanicondens\* Best Flat** jest wyposażony w zawór zwrotny, aby zapobiec jego uruchomieniu w niewłaściwym momencie.

### 3.3 PODŁĄCZANIE ALARMU

**Instalacja elektryczna musi być wykonana przez wykwalifikowanego elektryka**

**Sanicondens\* Best Flat** wyposażony jest w system wykrywający, który może wyłączyć zasilanie elektryczne podłączonego urządzenia w przypadku podwyższonego poziomu wody. Aby podłączyć system wykrywania, należy podłączyć wolne przewody, czarny i szary (patrz etykieta „Alarm”) do podłączonego urządzenia (patrz instrukcja obsługi podłączonego urządzenia). Patrz rys 10.

UWAGA: Istnieje możliwość podłączenia systemu wykrywania do alarmu zewnętrznego (sygnał dźwiękowy lub wizualny, od 1,5 V do 230 V) zmieniając podłączenie systemu wykrywania. **Sanicondens\* Best Flat** jest sterowany dostarczonym w zestawie stykiem bezpotencjałowym NC (normalnie zamkniętym). Aby podłączyć alarm zewnętrzny, styk należy zmienić na NO (normalnie otwarty, rys. 11.3). W tym celu należy otworzyć pokrywę (rys. 11.1), odłączyć szary przewód i podłączyć do wolnego styku powyżej (rys. 11.2).

**! - UWAGA : Maksymalne dopuszczalne natężenie prądu w naszym systemie detekcji wynosi 4 A.**

- Aby chronić części elektryczne **Sanicondens\* Best Flat**, woda spływająca do zbiornika po uruchomieniu się alarmu będzie odprowadzana przez otwory przelewowe zbiornika.

### 3.4 PODŁĄCZANIE DO GNIAZDA PRĄDOWEGO

Podłączyć dołączony kabel K do **Sanicondens\* Best Flat** (rys. 9), a następnie do gniazda prądowego. Przestrzegać obowiązujących przepisów dotyczących instalacji.

### 3.5 UŻYTKOWANIE

#### Próbne uruchomienie

**! PRZED URUCHOMIENIEM URZĄDZENIA NALEŻ WYJĄĆ KLIN ZABEZPIEZAJĄCY ZNAJDUJĄCY SIĘ Z TYŁU. Patrz rys. 5.**

- Włączyć wodę do zbiornika.

- Sprawdzić, czy pompa uruchomi się i wyłączy po spadku poziomu wody.

**! - Sprawdzić, czy nie ma wycieku na poziomie złączek.**

#### Napełnianie zbiornika na granulat

- Zdjąć pokrywę ze zbiornika na granulat (rys. 7).

- Opróżnić granulat do kosza (rys. 8).

- Ponownie ustawić pokrywę zbiornika na granulat i zapiąć ją.

**Sanicondens\* Best Flat** jest gotowy do użycia. Przykładowa instalacja **Sanicondens\* Best Flat** : patrz strona 6.

## 4 NORMY

**Sanicondens\* Best Flat** odpowiada normom : dyrektywy europejskiej dotyczącej niskiego napięcia.

## 5 INTERWENCJA

**Instalacja elektryczna musi być wykonana przez wykwalifikowanego elektryka**

**! We wszystkich przypadkach należy odłączyć zasilanie urządzenia !**

### 5.1 KONSERWACJA (RYS. 12)

Regularnie kontroluj stan granulek.

Raz w roku wymień granulki. Podczas wymiany granulatu należy wyczyścić kosz neutralizatora.





### 5.2 TABLICA MOŻLIWYCH USZKODZEN

OBJAWY	PRAWDOPODOBNE PRZYCZYNY	JAK POSTĘPOWAĆ
Pompa nie uruchamia się.	Pompa nie jest podłączona do zasilania elektrycznego.	Podłączyć urządzenie.
	Klin zabezpieczający nie został wyjęty.	Wyjmij klin.
	Urządzenie nie jest właściwie wy poziomowane.	Należy sprawdzić instalację przy użyciu poziomicy.
	Nie ma prądu.	Sprawdzić instalację elektryczną.
	Pływak jest zablokowany.	Oczyścić zbiornik.
Pompa nie pompuje.	Rura wlotu płynów kondensacyjnych jest zablokowana.	Oczyścić rurę wlotu.
	Zawór zwrotny jest zablokowany.	Oczyścić zawór.
	Rura odpływowa jest zablokowana.	Oczyścić rurę odpływową.

## 6 WARUNKI GWARANCJI

**Sanicondens\* Best Flat** posiada dwuletnią gwarancję pod warunkiem przestrzegania wszystkich zaleceń dotyczących instalacji, użytkowania i konserwacji zawartych w niniejszej instrukcji.

**ПРЕДУПРЕЖДЕНИЕ****Обозначение предупреждающих знаков :**

-  предупреждение о наличии напряжения.
-  Указание на риск для машины и ее функционирования.
-  для выполнения только квалифицированными специалистами.
-  **Во всех случаях перед ремонтом или обслуживанием выключите аппарат из электросети!**

**1 ПРИМЕНЕНИЕ**

**Sanicondens® Best Flat**— это насос для отведения конденсата из кондиционеров, конденсационных котлов, холодильного оборудования или осушителей. Оборудование снабжено автономной системой нейтрализации, предназначенной для вывода pH из кислых стоков, поступающих из котла с конденсацией.

Насос включается автоматически и имеет высокую производительность. Надежность и высокое качество работы гарантировано при условии строгого соблюдения инструкции по его установке и эксплуатации.

 Любое другое применение кроме описанного в инструкции запрещено.

**2 ОПИСАНИЕ****2.1 ПРИНЦИП РАБОТЫ**

**Sanicondens® Best Flat** имеет 1 насос. Резервуар **Sanicondens® Best Flat** оборудован пусковым поплавком, который контролирует действия мотора. Насос начинает работать при поступлении конденсата в резервуар.

**Sanicondens® Best Flat** также оснащен вторым поплавком, который используется для управления сигнализацией (звуковой и/или визуальной) и системой нейтрализации конденсата.

**2.2 ТЕХНИЧЕСКИЕ ДАННЫЕ**

Тип NS01	CD 10	Уровень звукового давления	< 45 dBA
Максимальная вертикальная откачка	4,5 м	Средняя температура перекачиваемой воды	35°C
Максимальная производительность	380 л/час	Максимальная температура перекачиваемой воды	80°C (кратковременно)
Минимальное pH	2,5	Нетто	2 кг
Уровень включения/выключения	56/46 мм	Емкость резервуара	3,5 л
Напряжение	220-240 В	Питающий кабель	1,5 м
Частота	50 Гц	Напорный трубопровод	5 м, внутр. диам. 10 мм
Потребляемый ток	0,52 А	Сигнальный кабель	1,5 м
Номинальная мощность	60 Вт	Максимальная мощность для подключенного котла	Газ : 80 кВт/ Мазут : 50 кВт
Электрический класс	I	Комплект крепления	Да
Коэффициент защиты	IP20		

**2.3 ПОСТАВЛЯЕМЫЕ ДЕТАЛИ** см. страницу 6.

**2.4 РАЗМЕРЫ** см. страницу 11.

**2.5 ГРАФИК ПРОИЗВОДИТЕЛЬНОСТИ** см. страницу 11.

**2.6 СООТНОШЕНИЕ ДЛИНА/ВЫСОТА ОТКАЧКИ** см. страницу 11.

**3 ВВЕДЕНИЕ В ЭКСПЛУАТАЦИЮ****3.1 УСТАНОВКА**

Всегда устанавливайте насос : - горизонтально, используя спиртовой уровень  
- ниже аппарата, из которого конденсат поступает самотеком.

Вокруг насоса должно быть свободное пространство, необходимое для достаточного охлаждения.

Насос можно закрепить на стене с помощью входящего в комплект кронштейна для крепления на стене **C** :

- Закрепите кронштейн для крепления на стене горизонтально, используя входящие в комплект дюбеля **A** и винты **B** (в пакете с фурнитурой). См. рисунки 1 и 2.

- Установите **Sanicondens® Best Flat** на опору (рис. 3A и 3B).

- Убедитесь, что **Sanicondens® Best Flat** расположен на правильном уровне (рис. 3C).

**3.2 ГИДРАВЛИЧЕСКОЕ СОЕДИНЕНИЕ****Подключение к входу**

Устройство оснащено двумя впусками, которые можно использовать по вашему выбору :

- Верхний выпуск открыт. Если используется верхний выпуск (рис. 5), закройте нижний выпуск, используя входящую в комплект прокладку **F**, крышку **G** и заглушку **E** (рис. 4.2).

- Чтобы использовать нижний выпуск (рис. 4.1), установите гайку **E** и прокладку **F** Ø32 мм на впускной патрубке и прикрутите его к впуску.

Подключите воду к выбранному впуску. При необходимости используйте гибкий переходник **D**.



## Подключение отводной трубы

На отводную трубку на крышке **Sanicondens® Best Flat** оденьте гибкий шланг Н.

- Размотайте шланг Н.
- Если необходим вертикальный участок для откачивания, то он всегда монтируется вначале (рис. 6).
- Переход на горизонтальный участок сделать плавным изгибом, не допуская изломов шланга.
- Установите зажимной хомут I для фиксации крепления. (рис. 6).

Внутренний диаметр шланга составляет 10 мм. Он может соединяться с ПВХ шлангом большего диаметра на горизонтальном участке трубы откачивания, или может быть подсоединен к отводной трубе благодаря адаптеру J (fig. 6.1). Для фиксации крепления используйте зажимной хомут (рис. 6.2).

**Sanicondens® Best Flat** оборудован обратным клапаном.

### 3.3 ПОДКЛЮЧЕНИЕ СИГНАЛИЗАЦИИ

для выполнения только квалифицированными специалистами

**Sanicondens® Best Flat** оснащается системой сигнализации о слишком высоком уровне, которая позволяет отключать питание подключаемого устройства. Чтобы подключить систему определения уровня, подключите свободные провода, черный и серый (см. ярлык «Сигнализация»), к устройству (см. инструкцию подключаемого устройства). Смотрите рис. 10.

ПРИМЕЧАНИЕ: Вы также можете подключить систему обнаружения к внешнему устройству сигнализации (звуковой или визуальной, от 1,5 В до 230 В), изменив подключение системы обнаружения. **Sanicondens® Best Flat** управляется сухим контактом, поставляемым в нормально-замкнутой конфигурации. Для подключения внешней сигнализации этот контакт должен быть заменен на нормально-разомкнутый (рис. 11.3). Для этого откройте крышку (рис. 11.1), отсоедините серый провод и подключите его к свободному контакту выше (рис. 11.2).

- ⚠ - **ВНИМАНИЕ** : Максимальная допустимая сила тока системы обнаружения составляет 4 А.
- ⚠ - Во избежание электрического замыкания, после того, как сигнализация сработает, вода, которая продолжит заполнять резервуар, будет стекать через отверстия, находящиеся по бокам под крышкой **Sanicondens® Best Flat**.

### 3.4 ПОДКЛЮЧЕНИЕ К СЕТИ ЭЛЕКТРОПИТАНИЯ

Подключите входящий в комплект кабель К питания к **Sanicondens® Best Flat** (рис. 9), а затем к розетке электропитания. Соблюдайте местные требования по установке электрических устройств.

### 3.5 ЭКСПЛУАТАЦИЯ

#### Проверка функционирования

- ⚠ **ПЕРЕД ЗАПУСКОМ АППАРАТА ДОСТАВЬТЕ ЗАЩИТНУЮ ПРОКЛАДКУ, РАСПОЛОЖЕННУЮ С ЕГО ЗАДНЕЙ СТОРОНЫ (рис. 5).**

- Налейте воду в бак
- Проверьте запуск и остановку насоса при снижении уровня воды.

- ⚠ - Убедитесь в отсутствии утечек в соединениях.

#### Заполнение резервуара для гранул

- Снимите крышку с резервуара для гранул (рис. 7).
- Высыпьте гранулы в корзину (рис. 8).
- Установите на место крышку резервуара для гранул и защелкните ее.

**Sanicondens® Best Flat** готов к использованию. Пример установки **Sanicondens® Best Flat** см. стр. 6.

## 4 СТАНДАРТЫ

**Sanicondens® Best Flat** соответствует : • Европейской инструкции о низковольтном оборудовании  
• Сертификат соответствия РОС FR/ MEO1. B02445

## 5 ВМЕШАТЕЛЬСТВА

для выполнения только квалифицированными специалистами

- ⚠ **Во всех случаях перед ремонтом или обслуживанием выключите аппарат из электросети !**

### 5.1 ТЕХНИЧЕСКОЕ ОБСЛУЖИВАНИЕ (РИС. 12)

Состояние гранул следует регулярно проверять. Необходимо ежегодно обновлять гранулы. При замене гранул очистите корзину нейтрализатора.

### 5.2 ВЫЯВЛЕНИЕ НЕИСПРАВНОСТЕЙ





НЕИСПРАВНОСТЬ	ВОЗМОЖНАЯ ПРИЧИНА	УСТРАНЕНИЕ
Аппарат не включается.	Аппарат не подключен к электричеству.	Подключить к электричеству.
	Защитная прокладка не вынута.	Доставьте прокладку.
	Аппарат установлен не ровно.	Проверьте установку при помощи жидкостного уровня.
	Отключение электричества.	Проверить напряжение сети.
	Устройство заблокировано.	Прочистить контейнер.
Аппарат не откачивает.	Конденсационная впускная труба заблокирована.	Прочистить впускную трубу.
	Обратный клапан заблокирован.	Прочистить клапан.
	Сливная магистраль заблокирована.	Прочистить сливную магистраль.

## 6 ГАРАНТИЯ

Срок гарантии деталей и работы аппарата Срок гарантии деталей и работы аппарата **Sanicondens® Best Flat** SFA – 24 месяца, при условии его установки и использовании в соответствии с настоящей инструкцией.

## AVERTISMENTE

### Identificarea avertismentelor :

-  Risc de electrocutare. Avertisment ce marchează prezența unui risc de tip electric.
-  Indicație care avertizează cu privire la un risc pentru echipament sau funcționarea acesteia.
-  Instrucțiuni destinate exclusiv personalului calificat.
-  Înainte de orice intervenție, deconectați mai întâi aparatul de la sursa electrică de alimentare !

## 1 APLICARE

**Sanicondens\*** este o pompă de ridicare pentru apa rezultată prin condensare care provine de la un sistem de climatizare, de la un cazan de condensare, de la aparate frigorifice sau de la dezumidificatoare. Aparatul este echipat cu propriul sistem de neutralizare care permite creșterea pH-ului apei acide provenite din cazanul de condensare. Acest sistem pornește automat și are un randament ridicat, este sigur și fiabil, cu condiția ca toate instrucțiunile de instalare și întreținere menționate în acest manual de instalare să fie respectate cu strictețe.

 **Singurele aplicații recomandate sunt cele din acest manual de instalare.**

## 2 DESCRIEREA

### 2.1 PRINCIPIUL DE FUNCȚIONARE

**Sanicondens\* Best Flat** conține 1 pompă. Rezervorul aparatului **Sanicondens\* Best Flat** este echipat cu un plutitor care pune automat în funcțiune motorul. Pompa pornește imediat ce condensul intră în rezervor.

**Sanicondens\* Best Flat** este echipat și cu un al doilea flotor care poate comanda o alarmă (sonoră și/sau vizuală) și cu un sistem de epurare a vaporilor de apă.

### 2.2 DATE TEHNICE

Tipul	CD 10	Nivelul sonor	< 45 dBA
Înălțimea maximă de pompare verticală	4,5 m	Temperatură medie de funcționare	35°C
Debit maxim	380 L/h	Temperatura maximă admisă	80°C
pH minim	2,5	Funcționare intermitentă	S3 15% (1min30 ON/8min30 OFF)
Nivel ON/OFF	56/46 mm	Greutate netă	2 kg
Tensiune electrică	220-240 V	Volumul rezervorului	3,5 L
Frecvență	50 Hz	Cablul de alimentare	1,5 m
Consum maxim de curent electric	0,52 A	Conducta de evacuare	5 m, Øint : 10mm
Consum maxim de putere	60 W	Cablul alarmei (2 fire)	1,5 m
Clasă electrică	I	Puterea maximă a cazanului conectat	gaz : 80 kW/ ulei : 50 kW
Indice de protecție	IP20	Posibilitate de montare pe perete	da

**2.3 LISTA DE PIESE FURNIZATE** Vezi pagina 6.

**2.4 DIMENSIUNI** Vezi pg. 11.

**2.5 CURBA DE RANDAMENT** Vezi pg. 11.

**2.6 LUNGIMEA CONDUCTEI DE EVACUARE PE VERTICALĂ ȘI ORIZZONTALĂ** Vezi pg. 11.

## 3 PUNEREA ÎN FUNCȚIUNE

### 3.1 INSTALARE

 Instalați întotdeauna pompa : - orizontal, cu ajutorul unei nivele cu bule de aer,  
- sub aparatul de la care primește gravitațional vaporii de apă.

Trebuie să se păstreze un spațiu în jurul pompei pentru a facilita răcirea acesteia.

Pompa poate fi fixată pe un perete cu ajutorul suportului mural **C** furnizat:

- Fixați suportul mural orizontal cu ajutorul diblurilor **A** și al holșuruburilor **B** furnizate (pachet cu accesorii). A se vedea figurile 1 și 2.

- Prindeți **Sanicondens\* Best Flat** pe suport (fig. 3A și 3B)

- Verificați dacă **Sanicondens\* Best Flat** este la nivel orizontal (fig. 3C)

### 3.2 RACORDARE HIDRAULICĂ

#### Racordarea la intrărilor

Aparatul dispune de două intrări utilizabile la alegere :

- Intrarea înaltă este liberă. Dacă utilizați intrarea înaltă (fig. 5), închideți intrarea joasă cu ajutorul racordului **F**, al protecției **G** și al capacului **E** furnizat (fig. 4.2).

- Pentru utilizarea intrării joase (fig. 4.1), puneți piulița **E** și racordul **F** de Ø32mm pe țeava de intrare, apoi înșurubați pe intrare.

Conectați rezervorul de colectare a apei la intrarea aleasă. Dacă este necesar, utilizați adaptorul flexibil **D**.

### Racordul la conducta de evacuare

Evacuarea din echipamentul **Sanicondens® Best Flat** trebuie realizată obligatoriu prin furtunul flexibil **H**.

- Desfășurați țeava flexibilă **H**.

- Introduceți furtunul pe clapeta anti-retur (fig. 6).

- Poziționați furtunul cât de vertical posibil pentru a evita perforarea lui. Se recomandă realizarea unui arc de cerc pentru a evita perforarea furtunului.

- Poziționați colierul **I** furnizat pentru a fixa strângerea (fig. 6).

Furtunul are un diametru intern de 10 mm, și poate fi conectat ulterior la o țeavă din PVC cu un diametru mai mare printr-o reducție din plastic **J** (fig. 6.1). Pregătiți un colier de strângere pentru fixarea strângerii (fig. 6.2).

Aparatul **Sanicondens® Best Flat** este echipat cu o clapetă anti-retur pentru a evita eventualele porniri nedorite ale motorului.

### 3.3 RACORDAREA ALARMEI



#### INSTRUCȚIUNI REZERVATE EXCLUSIV PERSONALULUI CALIFICAT

În cazul unui nivel al apei neobișnuit de ridicat, **Sanicondens® Best Flat** este echipat cu un sistem de detecție care poate întrerupe alimentarea cu curent electric a aparatului conectat. Pentru racordarea sistemului de detecție, conectați firele sale libere, negru și gri (a se vedea eticheta „Alarm”), la aparatul conectat (consultați instrucțiunile de utilizare ale aparatului conectat). A se vedea fig. 10.

OBSERVAȚIE: Puteți alege să racordați sistemul de detecție la o alarmă externă (sonoră sau vizuală, între 1,5V și 230V), schimbând bransamentul sistemului de detecție. **Sanicondens® Best Flat** este comandat de un contact uscat livrat NC (închis în mod normal). Pentru conectarea alarmei externe, acest contact trebuie să fie modificat și să treacă în modul NO (deschis în mod normal, fig. 11.3). Pentru aceasta, deschideți capacul (fig. 11.1), debransați firul gri din locul său și bransați-l pe contactul liber de deasupra (fig. 11.2).

**- ATENȚIE : Intensitatea maximă admisibilă a curentului prin sistemul de detecție/alarmă este de 4A.**  
 - Pentru a proteja partea electrică a echipamentului **Sanicondens® Best Flat**, o dată activată alarma, apa care va continua să umple cuva **Sanicondens® Best Flat** va fi evacuată prin orificiile de preaplin din rezervor.

### 3.4 RACORDAREA LA REȚEA

Branșați cablul **K** furnizat pe **Sanicondens® Best Flat**, apoi la rețea (fig. 9). Respectați normele locale de instalare.

### 3.5 UTILIZARE

#### Punerea în funcțiune

 Înainte de a pune aparatul în funcțiune, scoateți cala de protecție care se află în partea din spate a acestuia. Vezi fig. 5.

- Turnați apă în cuvă

- Verificați dacă pompa începe să funcționeze și dacă se oprește când nivelul apei a scăzut.

 - Verificați dacă există scurgeri de apă la nivelul racordurilor.

#### Umplerea coșului cu granule

- Scoateți capacul recipientului cu granule (fig. 7).

- Turnați granulele în coș (fig. 8).

- Repoziționați capacul cuvei cu granule și fixați-l în loc.

**Sanicondens® Best Flat** este pregătit de utilizare. Exemplu de instalare a aparatului **Sanicondens® Best Flat** : vezi pg. 6.

## 4 NORMES

**Sanicondens® Best Flat** corespunde directivei europene de joasă tensiune.

## 5 INTERVENȚII



#### INSTRUCȚIUNI REZERVATE EXCLUSIV PERSONALULUI CALIFICAT

 Înainte de orice intervenție, deconectați mai întâi aparatul de la sursa electrică de alimentare !

### 5.1 MENTENANȚA (FIG. 12)

Verificați starea granulelor cu regularitate.

Schimbați granulele în fiecare an. La schimbarea granulelor, curățați coșul epuratorului.





### 5.2 EȘECURI

Anomalii constatate	Cauze probabile	Soluții
Pompa nu pornește.	Aparatul nu este bransat la sursa de alimentare.	Branșați la o sursă de alimentare.
	Cala de protecție nu a fost scoasă.	Scoateți piedica.
	Aparatul nu este instalat la nivel.	Verificați instalația cu o nivelă cu bulă de aer.
	Pană de curent.	Verificați curentul din rețeaua electrică.
	Plutitorul este blocat.	Curățați rezervorul aparatului.
Pompa nu funcționează.	Conducta de intrare a condensului prezintă scurgeri.	Curățați conducta de intrare.
	Clapeta anti-retur este blocată.	Curățați clapeta.
	Conducta de evacuare prezintă scurgeri.	Curățați conducta de evacuare.

## 6 GARANȚIE

Aparatul **Sanicondens® Best Flat** beneficiază de 2 ani garanție începând cu data cumpărării, cu condiția ca instalarea și utilizarea aparatului să fie conforme cu instrucțiunile din acest manual.

**UPOZORNĚNÍ****Označení výstrah :**

-  **Upozornění na ohrožení elektrickým proudem.**
-  **Výstražné upozornění na nebezpečí hrozící stroji a jeho provozu..**
-  **Instrukce určené výhradně kvalifikovaným odborníkům.**
-  **Před jakýmkoli zásahem vypojte přístroj z napájení elektrickým proudem !**

**1 POUŽITÍ**

**Sanicondens® Best Flat** je čerpací stanice kondenzačních vod z klimatizace, kondenzačního kotle, chladicího zařízení nebo odvlhčovače. Přístroj je vybaven vlastním systémem neutralizace, který umožňuje zvýšit pH kyselé vody pocházející z kondenzačního kotle.

**Sanicondens® Best Flat** pracuje automaticky a těží z vysoké výkonnosti a spolehlivosti za předpokladu přísného dodržování instrukcí k instalaci a k údržbě, obsažených v tomto návodu.

 **Jakékoliv jiné použití, než popsané v tomto návodu je zakázané.**

**2 POPIS****2.1 PRINCIP FUNKCE**

**Sanicondens® Best Flat** je vybaven jedním čerpadlem. Nádrž **Sanicondens® Best Flat** je vybavena 1 plovákem, který ovládá chod motoru.

**Sanicondens® Best Flat** je také vybaven druhým plovákem, který může ovládat alarm (zvukový a/nebo vizuální), a systémem neutralizace kondenzátů.

**2.2 TECHNICKÉ ÚDAJE**

Typ	CD 10	Hladina hluku	< 45 dBA
Výška čerpání max.	4,5 m	Průměrná teplota odpadní vody	35°C
Maximální průtok	380 L/h	Max. přípustná teplota odpadní vody (krátkodobě, s přerušením funkce přístroje)	80°C S3 15% (1min30 ON/8min30 OFF)
pH mini	2,5	Hmotnost netto.	2 kg
Úroveň ON/OFF	56/46 mm	Objem nádrže	3,5 L
Napětí	220-240 V	Napájecí kabel	1,5 m
Frekvence	50 Hz	Odpadní hadice	5 m, Øint : 10mm
Max. proud	0,52 A	Kabel alarmu (2 žíly)	1,5 m
Max. příkon	60 W	Maximální výkon připojeného kotle	plyn : 80 kW/ topný olej : 50 kW
Elektrická třída	I	Upevnění na zeď	Ano
Stupeň ochrany	IP20		

**2.3 SEZNAM DODÁVANÝCH DÍLŮ** viz strana 6.

**2.4 ROZMĚRY** viz str. 11.

**2.5 VÝKONOVÁ KŘIVKA** viz str. 11.

**2.6 POMĚR VÝŠKA / DÉLKA ČERPÁNÍ** viz str. 11.

**3 UVEDENÍ DO PROVOZU****3.1 INSTALACE**

 Čerpadlo vždy nainstalujte : - vodorovně pomocí vodováhy  
- pod přístroj, ze kterého kondenzát odtéká gravitačně do čerpadla.

Pro účinnější chlazení čerpadla musí být prostor okolo něj volný.

Čerpadlo lze připevnit na zeď pomocí dodaného nástěnného držáku **C** :

- Upevněte nástěnný držák vodorovně pomocí dodaných hmoždinek **A** a šroubů **B** (sáček s příslušenstvím). Viz obrázky 1 a 2.

- Zapněte **Sanicondens® Best Flat** na držáku (obr. 3A a 3B).

- Zkontrolujte, zda je **Sanicondens® Best Flat** ve vodorovné poloze (obr. 3C).

**3.2 HYDRAULICKÉ PŘIPOJENÍ****Připojení přívodu**

Zařízení má dva vstupy, které lze použít podle potřeby :

- Horní vstup je volný. Používáte-li horní vstup (obr. 5), dolní vstup uzavřete dodaným těsněním **F**, víčkem **G** a zátkou **E** (obr. 4.2).

- Chcete-li použít dolní vstup (obr. 4.1), nasadte na přívodní trubku matici **E** a těsnění **F** Ø32mm a poté ji našroubujte na vstup. Připojte přívod vody k zvolenému vstupu. V případě potřeby použijte flexibilní adaptér **D**.

**Připojení odpadní hadice**

Výtlačné vedení ze **Sanicondens® Best Flat** musí být zhotoveno z hadice **H**.

- Rozviňte hadici **H**.

- Nasuňte hadici na zpětný ventil (viz obr. 6).
  - Hadici ved'te kolmo vzhůru tak, aby se zamezilo jejímu zlomení. Pro přechod na horizontální směr čerpání vytvořte pozvolný oblouk, aby se zamezilo zlomení hadice.
  - Pro zajištění hadice na zpětném ventilu použijte sponu I (obr. 6).
- Odpadní hadice má vnitřní průměr 10 mm, může být připojena shora k PVC trubce o větším průměru pomocí plastového adaptéru J (obr. 6.1). Přichystejte si stahovací pásku, která přichycení zajistí (obr. 6.2).
- Přístroj **Sanicondens® Best Flat** je vybaven zpětným ventilem pro zamezení zpětného vtoku odčerpané vody.

### 3.3 PŘIPOJENÍ ALARMU



INSTRUKCE URČENÉ VÝHRADNĚ KVALIFIKOVANÝM ODBORNÍKŮM

Pro případy neobvykle vysoké hladiny vody je **Sanicondens® Best Flat** vybaven detekčním systémem, který může přerušit napájení připojeného zařízení. Chcete-li detekční systém připojit, zapojte jeho volné černé a šedé vodiče (viz štítek „Alarm“) k připojenému zařízení (viz návod připojeného zařízení). Viz obr. 10.

POZNÁMKA: Změnou zapojení detekčního systému lze připojit detekční systém k externímu alarmu (zvukový nebo vizuální, od 1,5 V do 230 V). **Sanicondens® Best Flat** je vybaven beznapěťovým alarmovým kontaktem (dodáván NC - normálně uzavřený). Pro připojení externího alarmu musí být tento kontakt změněn na NO (normálně otevřený, viz obr. 11.3). K tomu otevřete kryt (obr. 11.1), odpojte šedý vodič od jeho umístění a připojte jej k výše uvedenému volnému kontaktu (obr. 11.2).

**! - POZOR : možné proudové zatížení našeho detekčního systému je maximálně 4 A.**

- Z důvodu ochrany elektrických součástí **Sanicondens® Best Flat** bude voda, která do přístroje přitéká po aktivaci detekčního systému, odvedena přepadovým otvorem přístroje mimo nádrž přístroje.

### 3.4 PŘIPOJENÍ K SÍTI

Připojte dodaný kabel K k **Sanicondens® Best Flat** (obr. 9) a poté k síti. Dodržujte místní instalační standardy.

### 3.5 POUŽITÍ

#### Funkční test

**! Před uvedením do provozu nezapomeňte vyjmout aretační pojistku umístěnou na zadní straně přístroje. Viz obr. 5.**

- Nalijte vodu do nádrže
- Zkontrolujte, zda se čerpadlo spustí a zastaví, jakmile hladina vody klesne.

**! - Zkontrolujte, zda na spojích nejsou žádné netěsnosti.**

#### Naplnění zásobníku granulí

- Sejměte kryt z nádrže granulí (obr. 7).
- Vysypte granulě do zásobníku (obr. 8).
- Nasadte kryt nádrže granulí a zacvakněte.

**Sanicondens® Best Flat** je připraven k použití. Vzorová instalace **Sanicondens® Best Flat** : Viz str. 6.

## 4 NORMY

**Sanicondens® Best Flat** odpovídá evropské směrnici o nízkém napětí.

## 5 ZÁSADY



INSTRUKCE URČENÉ VÝHRADNĚ KVALIFIKOVANÝM ODBORNÍKŮM

**! Před jakýmkoli zásahem vypojte přístroj z napájení elektrickým proudem !**

### 5.1 ÚDRŽBA (OBR. 12)

Pravidelně kontrolujte stav granulátu.

Obnovujte granulát každý rok. Při výměně granulí vyčistěte neutralizační koš.





### 5.2 ZÁKLADNÍ FUNKČNÍ ANOMÁLIE

ZJIŠTĚNÁ ANOMÁLIE	MOŽNÉ PŘÍČINY	NÁPRAVA
Čerpadlo se nespustí.	Přístroj není pod napětím.	Zapojte zástrčku.
	Blokovací záračka nebyla vyjmuta.	Vyjměte blokovací záračku.
	Přístroj není v rovině.	Zkontrolujte instalaci pomocí vodováhy.
	Přerušení napájení.	Zkontrolujte napětí v obvodu.
	Zablokovaný plovák.	Vyčistěte nádrž.
Čerpadlo nečerpá.	Ucpaná trubka přívodu kondenzátu.	Vyčistěte přívodní trubku.
	Zablokovaný zpětný ventil.	Vyčistěte ventil.
	Ucpaná odpadní hadice.	Vyčistěte odpadní hadici.

## 6 ZÁRUKA

Na přístroj **Sanicondens® Best Flat** se vztahuje dvouletá záruční doba, s podmínkou správné instalace a použití přístroje v souladu s pokyny tohoto návodu.

**UYARI****Uyarıların tanımı :**

-  Elektriksel risk olduğuna dair uyarı bilgisi.
-  Cihaz ve çalışması ile ilgili bir risk olduğuna dair uyarı bilgisi.
-  Sadece kalifiye profesyonellere yönelik talimatlardır.
-  **Herhangi bir müdahale öncesi cihazın elektrik bağlantılarını kesiniz !**

**1 UYGULAMA**

**Sanicondens® Best Flat**, klima, yoğuşmalı kombi, soğutucu ekipmanları veya nem alma cihazlarından gelen yoğuşma sularının tahliyesini sağlayan bir pompadır. Cihaz yoğuşmalı kombiden gelen asitli suların PH'ını yükseltebilen nötralizasyon sistemine sahiptir.

Cihaz otomatik olarak çalışmaya başlar ve bu kurulum kılavuzunda belirtilen tüm kurulum ve bakım talimatlarına titizlikle uyulduğu takdirde yüksek performans, güvenlik ve güvenilirlik düzeyi sunar.

 **Bu kurulum kılavuzunda tanımlananlar dışında hiçbir uygulama yapılamaz.**

**2 TANIM****2.1 ÇALIŞMA PRENSİBİ**

**Sanicondens® Best Flat** pompa içerir. **Sanicondens® Best Flat**'in motorun devreye girmesini sağlayan flatörlü sistem ile donatılmıştır. Yoğuşma suyu hazneye girince, pompa çalışmaya başlar.

**Sanicondens® Best Flat**, alarmın (sesli ve/veya görsel) devreye girmesini sağlayan ikinci bir flatör ve yoğuşma sularını nötraleze eden bir sistem ile donatılmıştır.

**2.2 TEKNİK VERİLER**

Tip	CD 10	Ses seviyesi	< 45 dB(A)
Maksimum dikey pompalama	4,5 m	Ortalama akışkan sıcaklığı	35°C
Maksimum debi	380 Litre/saat	Kısa devrelerde maksimum akışkan sıcaklığı	80°C
Minimum pH	2,5	Ağırlık	2 kg
ON/OFF seviyesi	56/46 mm	Hazne hacmi	3,5 L
Besleme voltajı	220-240 V	Güç kablosu	1,5 m
Frekans	50 Hz	Tahliye hortumu	5 m, iç çap : 10mm
Çekilen maksimum akım	0,52 A	Alarm kablosu (2 telli)	1,5 m
Maksimum güç	60 W	Bağlanabilen kombi maks. güç	gaz : 80 kW/fuel-oil : 50 kW
Elektrik koruma sınıfı	I	Duvar bağlantısı	Evet
Koruma Sınıfı	IP20		

**2.3 TEMİN EDİLEN PARÇALARIN LİSTESİ** bakınız sayfa 6

**2.4 EBATLAR** bakınız sayfa 11

**2.5 PERFORMANS EĞRİLERİ** bakınız sayfa 11

**2.6 DİKEY/YATAY TAHLİYE PERFORMANSLARI** bakınız sayfa 11

**3 DEVREYE ALMA****3.1 KURULUM**

-  Pompayı daima devamında belirtilen şekilde kurunuz :
- su terazisi yardımıyla yatay olarak
  - bağlamak istediğiniz cihazın altına, yoğuşmalı suların kendi eğimiyle gelebilecek şekilde.
- Pompanın soğumasını kolaylaştırmak için etrafında yeterli alan bırakılmalıdır.

Pompa temin edilen sabitleme aparatı (C) ile duvara sabitlenebilir :

- Temin edilen dübelleri (A) ve vidaları (B)(aksesuar torbasında) yardımıyla sabitleme aparatını (C) yatay olarak duvara sabitleyiniz : bakınız görsel 1 ve 2.
- **Sanicondens® Best Flat**'i sabitleme aparatına geçiriniz: bakınız görsel 3A ve 3B.
- **Sanicondens® Best Flat**'in terazide olduğunu kontrol ediniz: bakınız görsel 3C.

**3.2 GİRİŞ VE TAHLİYE BAĞLANTILARI****Giriş bağlantısı**

Cihazın tercihe göre kullanılabilir iki girişi bulunmaktadır :

- Üst girişi serbesttir. Üst giriş kullanılıyor ise (bakınız görsel 5), yan girişi temin edilen sızdırmazlık contası (F), kör tapa (G) ve plastik somun (E) yardımıyla kapatınız (bakınız görsel 4.2)
- Yan girişi kullanmak için (bakınız görsel 4.1), plastik somunu (E) ve Ø32 mm'lik sızdırmazlık contayı (F), boruya yerleştiriniz ve giriş vidalayınız.

Cihazdaki tercih ettiğiniz girişe yoğuşma suyunu bağlayınız. Gerekirse, esnek adaptörü kullanın (D).

### Tahliye bağlantısı

**Sanicondens® Best Flat** 'ın tahliyesi mutlaka serum hortumu (H) yardımıyla gerçekleştirilmelidir.

- Serum hortumu (H) açınız.

- Hortumu **Sanicondens® Best Flat**'ın çekvalfine takınız (bakınız görsel 6).

- Hortumun ezilmemesi için, mümkün olduğunca dikey bir konumda olmasını sağlayınız. Hortumun ezilmesine engel olmak için, çok keskin bir şekilde dönüp yapılmamalıdır.

- Bağlantıyı sağlamlaştırmak için temin edilen kelepçeyi (I) kullanınız (bakınız görsel 6).

Hortum 10 mm'lik bir iç çapa sahip olup, plastik redüksiyon parçası (J) yardımıyla DN 50 mm'lik PVC boruya bağlanabilir (bakınız görsel 6.1). Bağlantıyı sağlamlaştırmak için bir plastik cırt kelepçe kullanınız (bakınız görsel 6.2).

**Sanicondens® Best Flat**, zamansız çalışmaya başlamasını engelleyen çekvalf ile donatılmıştır.

### 3.3 ALARMIN BAĞLANTISI

#### SADECE KALİFİYE PROFESYONELLERE YÖNELİK TALİMATLAR

Su düzeyinin anormal şekilde yüksek olması durumunda, algılama sistemi sayesinde **Sanicondens® Best Flat**, kendisine bağlı olan cihazın elektrik beslemesini kesebilir. Algılama sistemini bağlamak için, siyah ve gri renkteki kablolarını ("Alarm" etiketine bakınız) **Sanicondens® Best Flat**'e bağlı olan cihaza bağlayınız (**Sanicondens® Best Flat**'e bağlı olan cihazın kullanma kılavuzuna başvurunuz). Bakınız görsel 10.

NOT: Algılama sisteminin bağlantısı değiştirilerek, algılama sistemi harici bir alarm (sesli veya ışıklı, 1,5 V ile 230 V arası) bağlanabilir **Sanicondens® Best Flat** NC (normally closed/normalde kapalı) olarak teslim edilen bir kuru kontak vasıtasıyla kumanda edilir. Harici alarmı bağlamak için, bu kontağın konum değiştirilerek NO duruma geçilmelidir (normally open/normalde açık, bakınız şekil 11.3) Bunun için, kapağı açınız (bakınız görsel 11.1), gri kabloyu yerinden sökünüz ve üstteki serbest kontakta bağlayınız (bakınız görsel 11.2).

**! DİKKAT : Algılama sistemimizin kabul edebileceği maksimum akım 4 A'dır.**  
- **Sanicondens® Best Flat**'ın elektriksel kısmını korumak amacıyla alarm devreye girdiğinde, hazneye dolmakta olan su taşma kanallarından tahliye edilecektir.

### 3.4 ŞEBEKE HATTINA BAĞLANTISI

Temin edilen şebeke kablosu (K) **Sanicondens® Best Flat**'e (bakınız görsel 9) ardından şebeke hattına bağlayınız. Yerel kurulum standartlarına uyunuz.

### 3.5 KULLANIM

#### Çalıştırma denemesi

**! Kullanmadan önce, cihazın arkasındaki koruyucu şeriti çıkardığınızdan emin olunuz. bakınız görsel 5.**

- Haznenin içine su doldurunuz.

- Pompanın çalışmaya başladığını ve su seviyesi yeniden alçaldığında durduğunu kontrol ediniz.

**! - Bağlantılarda sızıntı olmadığını kontrol ediniz.**

#### Granül haznesinin dolumu

- Granül haznesinin kapağını çıkarınız (bakınız görsel 7).

- Granülleri sepetin içine boşaltınız (bakınız görsel 8).

- Granül haznesinin kapağını yeniden yerine yerleştiriniz ve kipsleyiniz.

**Sanicondens® Best Flat** kullanıma hazırdır. Kurulum örneğine bakınız sayfa 6.

### 4 STANDARTLAR

**Sanicondens® Best Flat** Avrupa Birliği'nin düşük voltaj yönergesine uygundur.

### 5 MÜDAHALELER

#### SADECE KALİFİYE PROFESYONELLERE YÖNELİK TALİMATLAR.

**! Herhangi bir müdahale öncesi cihazın elektrik bağlantılarını kesiniz !**

#### 5.1 BAKIM (BAKINIZ GÖRSEL 12)

Granüllerin durumunu düzenli aralıklarla kontrol ediniz.

Granülleri her yıl yenileyiniz. Granüllerin değiştirilmesi esnasında, granül sepetini de temizleyiniz.





#### 5.2 ARIZA, NEDENLER, ÇÖZÜMLER

TESPİT EDİLEN ARIZA	MUHTEMEL NEDENLER	ÇÖZÜMLER
Pompa devreye girmiyor.	Cihazın fişi elektrik prizine takılı değil.	Cihazın fişini elektrik prizine takınız.
	Koruyucu şerit çıkarılmamış.	Koruyucu şeriti çıkarınız.
	Cihaz terazide değil.	Su terazisi yardımıyla cihazın kurulumunu kontrol ediniz.
	Elektrik kesintisi.	Şebeke gerilimini kontrol ediniz.
	Fatör sıkışmış.	Hazneyi temizleyiniz.
Pompa tahliye etmiyor.	Yoğuşma suların giriş bağlantı borusu tıkalı.	Giriş bağlantı borusunu temizleyiniz.
	Çekvalf tıkalı.	Çekvalfi temizleyin.
	Tahliye hortumu tıkalı.	Tahliye hortumunu temizleyiniz.

### 6 GARANTİ

**Sanicondens® Best Flat** SFA SANIHYDRO, uygun bir şekilde kurulması ve kullanılması kaydıyla 2 yıl parça ve işçilik garantilidir.

## 描述

-  有触电危险的标记
-  对机器及其运行有危险时的报警指示。
-  需有专业人员操作的标记。
-  切记在维修工作前切断电源。

## 1 用途

**Sanicondens® Best Flat** 提升泵用来泵取来自空调、冷凝锅炉、制冷设备或除湿机的冷凝水。

**Sanicondens® Best Flat** 工作时采用自动式启动，若您严格遵守了本手册中的安装与维护细则，升利凝净将会展示出其优秀的产品性能，在安全性和可靠性上有很好的表现。

 所有与上述不符的参数均不适用于本产品。

## 2 适用范围及技术参数

### 2.1 操作

**Sanicondens® Best Flat** 含一个水泵。**Sanicondens® Best Flat** 的水箱内置液位浮球轴。当冷凝水进到泵体内，达到启动水位，水泵就开始工作。

**Sanicondens® Best Flat** 还配有可以控制报警器（声音和/或灯光）的第二个浮球和一个冷凝水中和系统。

### 2.2 技术数据

类型	CD 10	噪音	< 45 dBA
最高垂直扬程	4,5 m	正常工作水温	35°C
时最高流量	342 升/小时	最高水温	80°C
最小PH值	2,5		S3 15% (90秒开, 510秒关)
开/关电平	56/46 mm	净重	2000克
额定电压	220-240 V	水箱容积	3,5 升
额定频率	50 Hz	电源线	1,5 米
消耗电流	0,52 A	排水管	5 米
功率	60 W	报警电线（2芯）	1,5 米
电路等级	I	对连接锅炉的最大功率	煤气：80 kW 燃油：50 kW
防护等级	IP20	是否可墙面固定	是

2.3 所提供的文件列表：请参阅第6页。

2.4 尺寸：请参阅第11页。

2.5 性能曲线：请参阅第11页。

2.6 水平排送与垂直扬程：请参阅第11页。

## 3 测试

### 3.1 安装

-  始终按下述说明安装泵：- 通过水平仪确保水平
- 始终在针对设备的下方，这样泵可以通过重力接收冷凝水。

必须在泵周围预留出空间以利于泵的散热。

借助随带的墙壁支架，可以将泵固定在墙上 C：

- 借助随带（配件小袋）的销钉 A 和螺钉 B 将墙壁支架水平固定。请参见图示 1 和 2。
- 将 **Sanicondens® Best Flat** 连在支架上（图 3A 和 图 3B）
- 检查 **Sanicondens® Best Flat** 是否水平（图 3C）

### 3.2 液压装置连接

#### 入水口连接

该设备具有两个可以根据需要使用的入口。

- 上入口可用。如果上入口已被使用（图 5），则借助随带的密封垫圈、盖子和塞子关闭下入口（图 4.2）。
- 为了使用下入口，将螺母和 Ø32mm 密封垫圈放在入口管上，然后将其拧在入口上（图 4.1）。

将供水连接到所选的入口。如有必要，使用软连接 D。

连接马桶

**Sanicondens® Best Flat** 必须连接至透明软管 H。



- 展开软管 H。
- 将软管安装在 **Sanicondens® Best Flat** 止回阀上（见图 6）。
- 尽可能置软管于垂直状态并尽量避免软管扭曲。建议将软管安装成平滑的弧度以减少扭曲。
- 放置随带的卡箍 I，以确保固定（图 6）。

该软管直径小于10mm，在水平方向能通过一个排水接头连接到一个较大直径的PVC管，或者经与排水接头连接后直接排入下水道（图 6.1）。旋转卡箍，以确保固定（图 6.2）。

**Sanicondens® Best Flat** 需安装止回阀以防机器不停启动。

### 3.3 报警器



需有专业人员操作

如果水位异常高，则 **Sanicondens® Best Flat** 配备有监测系统，可以切断所连接设备的电源。为了连接监测系统，请将其黑色和灰色的自由线（请参见“报警器”标签）连到所连接的设备上（请参见所连接设备的说明书）。参见图10。

注意：通过更改监测系统的连接，可以选择将监测系统连接到外部报警器上（1.5V-230V的声音或灯光报警器）。

**Sanicondens® Best Flat** 由NC（常闭）干式触点控制。为了连接外部报警器，此触点应被更改为NO（常开，图11.3）。为此，请打开盖子（图11.1），将灰色电线从其位置断开，然后将其连接至上方的自由触点（图11.2）。

**注意：**该报警器最高可允许通过电流4A。



为了保护 **Sanicondens® Best Flat** 的电气部分，一旦激活警报，便会由于水箱的溢流而排空继续充满水箱的水。

### 3.4 电源连接

将随带的电缆连到 **Sanicondens® Best Flat** 上（图9），然后插入电源。请遵守当地安装标准。

### 3.5 使用

#### 运行测试

**!** 使用本机前请确认本机背后的保护锁销已移除。（图5）

- 将水倒入箱体
- 检查泵是否运行，是否在水位下降时停止运行。



- 检查并确保连接处无泄漏。

#### 装满颗粒槽

- 取下颗粒槽的盖子（图7）。
- 将颗粒倒入篮中（图8）。
- 重新放置颗粒槽的盖子，并固定。

现在 **Sanicondens® Best Flat** 准备好了，可随即使用。电路连接 **Sanicondens® Best Flat** 安装示例：请参阅第6页

## 4 干预措施



需有专业人员操作

**!** 切记在维修工作前切断电源。

### 4.1 保养（图12）

定期检查颗粒状况。

每年更新颗粒。更换颗粒时，请清洁中和剂篮。

### 4.2 故障处理

故障显示	原因	需要采取的措施
水泵无法启动	电源插头未插好	插上电源
	锁销未移除	移除锁销
	机器没有水平安装	利用水准仪调整
	停电	检查电源电压
	浮球堵塞	清洗 <b>Sanicondens® Best Flat</b> 及水箱
水泵无法提升水流	冷凝水进水管堵塞	清洗 <b>Sanicondens® Best Flat</b> 及进水管
	止回阀堵塞	清洗止回阀
	排水管堵塞	清洗排水管

## 5 保修

**Sanicondens® Best Flat** 在按照说明书正确安装和使用的情况下为用户提供为期2年的质保。

## تحذير

## تحديد التحذيرات :

- ⚠️ إشارة تحذير من وجود مخاطر ذات صلة بالكهرباء.
- ⚠️ إشارة تحذير بوجود خطر على الجهاز وعلى عمله.
- ⚠️ هذه التعليمات مخصصة حصرياً للمهنيين المؤهلين.

## ⚠️ افصل كهربانيا قبل أي تدخل!

## 1 الاستخدام

ساني كوندنس Sanicondens® Best Flat هي مضخة رفع لمياه التكثف الواردة من تكييف هواء أو غلاية تكثيف أو ثلاجات أو أجهزة إزالة الرطوبة  
 يتمتع هذا الجهاز بنظام تحييد خاص به لرفع درجة الحموضة في الماء الحمضي الذي يأتي من مرجل التكثيف.  
 يبدأ تشغيل الجهاز تلقائياً ويستفيد من مستوى عالٍ من الأداء والسلامة والموثوقية، حيث يتم التقيد الصارم بجميع قواعد التركيب والصيانة الموضحة في هذا الدليل

## ⚠️ لا ينبغي استخدام أي تطبيقات أخرى بخلاف تلك الموضحة في هذا الدليل.

## 2 الوصف

## 2.1 مبدأ التشغيل

Sanicondens® Best Flat هو جهاز يحتوي على مضخة. يحتوي الخزان الخاص بجهاز Sanicondens® Best Flat على عوامة تتحكم في تشغيل المحرك. وبمجرد دخول المكثفات إلى الخزان، تبدأ المضخة في التشغيل.  
 كما تم تجهيز مضخة ساني كوندنس Sanicondens® Best Flat بعوامة ثانية يمكنها التحكم في إنذار (صوتي و/أو مرئي)، وبنظام تحييد المكثفات

## 2.2 البيانات التقنية

النوع	CD 10	مستوى الصوت	> 45 ديسيبل
الحد الأقصى للتفريغ الأفقي	4.5 سم	درجة الحرارة المتوسطة عند الاستعمال	35 درجة مئوية
أقصى سرعة	380 (لتر / ساعة)	درجة الحرارة القصوى المسموح بها بشكل متقطع	80 درجة مئوية
الحد الأدنى لدرجة الحموضة	2.5	ON / 8 وضع التشغيل / 15% S3 (دقيقة ونصف في وضع إيقاف التشغيل OFF)	
على / قبالة المستوى	56/46 مم	وزن الجهاز	2 كلغ
شدة التيار	220-240 فولت	حجم الخزان	3.5 لتر
التردد	Hz 50	كابل التغذية بالطاقة	1.5 متر
شدة التيار التي يتم استيعابها	0.52 أمبير	خرطوم التفريغ	5 متر، القطر الداخلي: 10 مم، القطر الخارجي: 14 مم
الحد الأقصى للفترة الممتصة	60 وات	كابل جهاز الإنذار (فرعين)	1.5 متر
الفئة الكهربائية	I	غاز : 80 كيلوات/ زيت الوقود: 50 كيلوات	أقصى قوة المرجل
مؤشر الحماية	IP20	التثبيت الحائطي	نعم

## 2.3 قائمة الأجزاء المتوفرة في عبوة البيع ص. 6

## 2.4 الأبعاد ص. 11

## 2.5 منحنيات الأداء ص. 11

## 2.6 التكافؤ بين الارتفاع / طول الإخلاء ص. 11

## 3 التشغيل

## 3.1 تركيب

⚠️ احرص دائماً على تركيب المضخة:

- أفقيًا بواسطة ميزان ماء
- أسفل الجهاز الذي تستلم منه المكثفات بفعل الجاذبية
- يجب الحفاظ على مساحة حول المضخة لتسهيل عملية التبريد.

يمكن تثبيت المضخة على الحائط باستخدام الحامل الجداري المورد:

- ثبت الحامل الجداري أفقيًا باستخدام الخوابير **A** والبراغي **B** الموردة (كيس الملحقات). انظر الشكلين **A** و **1-2**.
- تعليق المضخة ساني كوندنس Sanicondens® Best Flat على الحامل (شكل **3A-3B**)
- تحقق من استواء المضخة ساني كوندنس Sanicondens® Best Flat (شكل **3C**)

## 3.2 التوصيل الهيدروليكي

## التوصيل بالمدخل

يحتوي الجهاز على مدخلين للاختبار من بينهما.

- المدخل العلوي حر. في حالة استخدام المدخل العلوي، أغلق المدخل السفلي بواسطة الجوان والغطاء والسدادة الموردة (شكل **4.2**)

- لاستعمال المدخل السفلي، ضع الصمولة والجوان Ø32 ملم على أنبوب المدخل ثم أحكم ربط المدخل (شكل 4.1).  
وصل مصدر الماء بالمدخل المحدد. إذا لزم الأمر، استخدم محولاً مرناً.

### التوصيل بطرف التفريغ

بشكل إلزامي باستخدام خرطوم مرن ح Sanicondens® Best Flat ينبغي تفريغ جهاز.  
- قم بفتح الخرطوم المرن H

- اضغط على الخرطوم لتركيبه في الصمام غير الرجعي (شكل 6).

- ضع الخرطوم رأسياً قدر الإمكان، وذلك لتجنب قرصه وثنيه. من المستحسن عمل قوس لتجنب أي قرص وثني للخرطوم.

- ضع الطوق I المورد لغرض تأمين التثبيت

يبلغ القطر الداخلي للخرطوم 10 مم. يمكن بعد ذلك توصيله بأنبوب مصنوع من بولي كلوريد الفينيل (PVC) باستخدام موصل بلاستيكي مُحفّض ي (شكل 6.1).

على صمام غير رجعي لمنع التشغيل العرضي Sanicondens® Best Flat يحتوي جهاز.

### 3.3 توصيل الإنذار

هذه التعليمات مخصصة حصرياً للمهنيين المؤهلين.

في حالة ارتفاع مستوى الماء بشكل غير طبيعي، فإن مضخة ساني كوندنس Sanicondens® Best Flat مجهزة بنظام اكتشاف يمكنه قطع الطاقة الكهربائية عن الجهاز المتصل لتوصيل نظام الاكتشاف، قم بتوصيل أسلاكه الحرة، باللون الأسود والرمادي (انظر ملصق الإنذار Alarm)، بالجهاز (الموصل) راجع دليل الجهاز المتصل

انظر شكل 10.

ملاحظة: يمكن اختيار توصيل نظام الكشف بإنذار خارجي (صوتي أو مرئي، من 1.5 فولت إلى 230 فولت) من خلال تغيير توصيل نظام الاكتشاف. يتم التحكم في مضخة ساني كوندنس Sanicondens® Best Flat بواسطة مفتاح تلامس جاف مورد على الوضع NC (عادة مغلق). لتوصيل الإنذار الخارجي، ينبغي تعديل مفتاح التلامس هذا والانتقال إلى الوضع NO (عادة مفتوح). للقيام بذلك، افتح الغطاء، وافصل السلك الرمادي من موضعه و قم بتوصيله بمفتاح التلامس الحر من أعلى

انظر شكل 11.

تنبيه: أقصى شدة للتيار يسمح بها نظام الكشف لدينا هي 4 أمبير

ويجدر تنشيط جهاز الإنذار، سيتم إخلاء الماء الذي يستمر في ملء الخزان Sanicondens® Best Flat لحماية الجزء الكهربائي من جهاز. عن طريق تجاوز مستوى ملء الخزان

### 3.4 التوصيل بالقطاع الكهربائي

قم بتوصيل الكابل المورد بمضخة ساني كوندنس Sanicondens® Best Flat (شكل 9) ثم بالقطاع الكهربائي. التزم بمعايير التركيب المحلية.

### 3.5 الاستعمال

#### اختبار التشغيل

قبل القيام بأي استخدام، تأكد من إزالة دعامة الحماية الموجودة في الجزء الخلفي من الجهاز. انظر شكل 5.

- اسكب الماء في الحوض.

- تأكد من تشغيل المضخة وتوقف تشغيلها عند انخفاض مستوى الماء.

- تحقق من عدم وجود تسريب بالوصلات.

### ملء حوض الحبيبات

- خلع غطاء حوض الحبيبات. انظر شكل 7.

- تفرغ الحبيبات في السلة. انظر شكل 8

- إعادة وضع غطاء حوض الحبيبات وتثبيته.

مضخة ساني كوندنس جاهزة للاستعمال.

## 4 المعايير

يتوافق جهاز Sanicondens® Best Flat مع التوجيه الأوروبي للجهد المنخفض.

## 5 التدخلات

هذه التعليمات مخصصة حصرياً للمهنيين المؤهلين

أفضل كهربائياً قبل أي تدخل!

### 5.1 الصيانة (شكل من 12)

تحقق بانتظام من حالة الحبيبات. قم بتجديد هذه الحبيبات كل عام.

### 5.2 العطل

سبب العطل	الأسباب المحتملة	سبل العلاج
عطل مستمر	المقيس غير موصلو بالتيار الكهربائي.	وصل المقيس بالتيار الكهربائي.
	دعامة الحماية لم يتم إزالتها.	قم بإزالة دعامة الحماية.
	الجهاز غير مثبت على المستوى المناسب.	تتحقق من التثبيت باستخدام مسواة مزودة بكحول.
	انقطاع التيار الكهربائي	أقصى شدة التيار الكهربائي في الشبكة.
	العوامة لا تتحرك.	نظف الخزان.
	خرطوم وصول المكثفات لا يتحرك.	نظف خرطوم الوصول.
	الصمام غير الرجعي لا يتحرك.	نظف الصمام.
المضخة لا يمكن السيطرة عليها.	خرطوم التفريغ مسدود.	نظف خرطوم التفريغ.

## 6 الضمان

يتمتع جهاز Sanicondens® Best Flat بضمان لمدة سنتين على قطع الغيار والعمالة بشرط تركيب الجهاز واستخدامه على النحو الصحيح

# Sanicondens® Best Flat

220-240 V - 50 Hz - 60 W  
IP20 - - S3 15% T=80°C

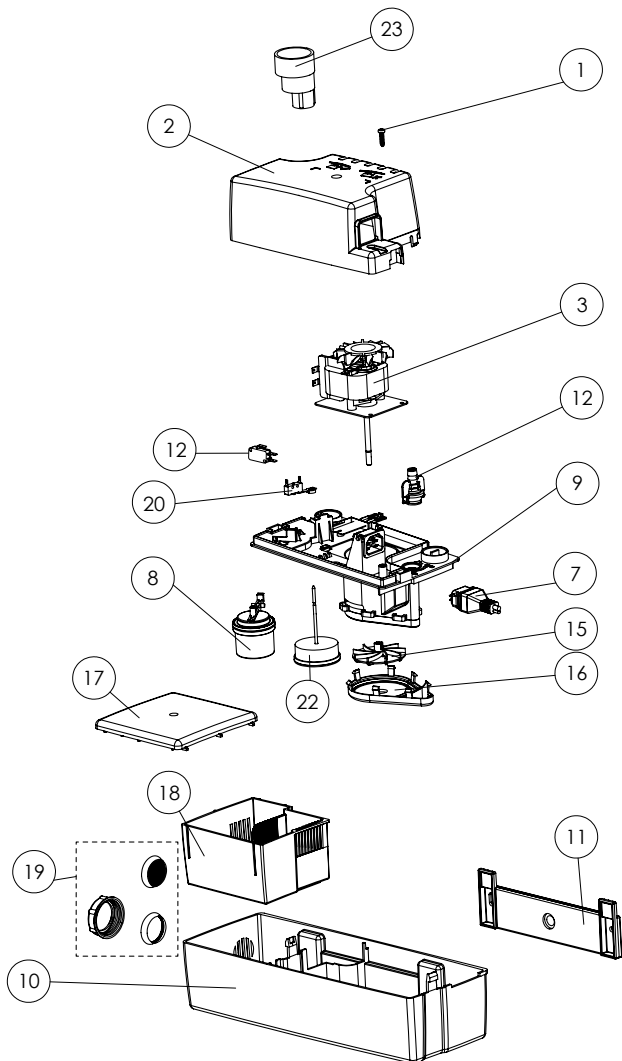

## SERVICE HELPLINES

### France

Tel. 01 44 82 25 55  
Fax. 03 44 94 46 19

### United Kingdom

Tel. 08457 650011  
(Call from a land line)  
Fax. 020 8842 1671

### Ireland

Tel. 1850 23 24 25  
(LOW CALL)  
Fax. + 353 46 97 33 093

### Australia

Tel. +1300 554 779  
Fax. +61.2.9882.6950

### Deutschland

Tel. 06000 82 27 82 0  
Fax. (060 74) 30928-90

### Italia

Tel. 0382 6181  
Fax. +39 0382 618200

### España

Tel. +34 93 544 60 76  
Fax. +34 93 462 18 96

### Portugal

Tel. +35 21 911 27 85  
sfa@sfa.pt

### Suisse Schweiz Svizzera

Tel. +41 (0)32 631 04 74  
Fax. +41 (0)32 631 04 75

### Benelux

Tel. +31 475 487100  
Fax. +31 475 486515

### Sverige

Tel. +46 (0)8-404 15 30

### Norge

Tel. +46 (0)8-404 15 30

### Polska

Tel. (+4822) 732 00 33  
Fax. (+4822) 751 35 16

### POČKA

Tel. +7(495)258-29-51  
Fax. +7(495)258-29-51

### Česká Republika

Tel. +420 266 712 855  
Fax. +420 266 712 856

### România

Tel. +40 724 364 543  
service@saniflo.ro

### Türkiye

Tel. +90 212 275 30 88

### Brazil

Tel. (11) 3052-2292

### 中国

Tel. +86(0)21 6218 8969  
Fax. +86(0)21 6218 8970

### South Africa

Tel. +27 (0) 21 286 00 28

### New Zealand

Tel. 0800107264

Service information : [www.sfa.biz](http://www.sfa.biz)